



# WORKS

handmade office furniture



# DESIGN

die Architektur der Dinge



## ...was uns bewegt

Architektur ist Gestaltung, gibt unserer Welt im Großen wie im Kleinen ein Gesicht. Ob von Menschenhand geformt oder durch die Laune der Natur entstanden, all dies sind Formen eines unendlichen Reichtums an Design.

Was unterscheidet dabei den Menschen von der Natur? Das Leben ist vielschichtig und wir gestalten daher die Dinge nach ästhetischen Idealen und funktionalen Bedürfnissen. Der ständige technische Fortschritt macht es uns möglich, feine Strukturen aus immer neuen Materialien zu gestalten.

Unsere Möbel strahlen die Begeisterung für ein Material aus, das alles hat was unserem Anspruch entspricht. Es ist leicht und dennoch äußerst stabil. Es lässt sich funktional umformen, es ist widerstandsfähig gegen Umwelteinflüsse, strahlt mit veredelter Oberfläche einen zeitlosen Glanz aus, lässt sich in hohem Maße recyceln und gilt daher als nachhaltiger Baustoff par excellence.... Aluminium ist der Werkstoff des 20. und 21. Jahrhunderts und prägt unsere moderne Welt heute vielseitig. Mit einem Material dieser Qualität lassen sich Konstruktionen besonderer ART erstellen.

Apropos Natur... wussten Sie, dass Aluminium ein, wenn auch geringer, Bestandteil unseres menschlichen Körpers ist?

In unseren Produkten fließen Kreativität, Werkstoff, Qualität und Individualität zu einem harmonischen Ganzen zusammen. Dabei setzen wir nicht auf Massenfertigung sondern richten unsere Fertigung nach ethischen und ästhetischen Gesichtspunkten aus.

Die formale Sprache der Objekte ist funktional, klar und reduziert auf das Wesentliche. Durch die Liebe zum Material und ein zeitloses modernes Design entstehen Einrichtungen von dauerhaftem Wert.

<b>4. TOOLS</b>	<b>EMPFANGSTHEKEN</b>
<b>16. CORST</b>	<b>SCHRANK- + KORPUSMÖBEL</b>
<b>32. CORST</b>	<b>REGALMODULE</b>
<b>38. QUADRO</b>	<b>GLASTISCH</b>
<b>40. LOMO</b>	<b>TAFELTISCH</b>
<b>42. SCREEN</b>	<b>STELLWÄNDE + RAUMTEILER</b>
<b>60. C50</b>	<b>STELLWANDSYSTEM + AKUSTIK</b>
<b>68. LUCC</b>	<b>LICHTBILDWÄNDE</b>
<b>72. SCREEN ART</b>	<b>AUSSTELLUNGSWÄNDE</b>
<b>75. E6</b>	<b>GLASRAUMTEILER</b>
<b>78. STICKI</b>	<b>ALUMINIUM-PARAVENT</b>
<b>80. STANDINGS</b>	<b>STEH- + MEDIAPULTE</b>
<b>84. STANDINGS</b>	<b>REDNERPULT</b>
<b>86. ARTO</b>	<b>BILDERSCHIENE</b>
<b>88. OPLA</b>	<b>GARDEROBEN</b>
<b>94. TIBAR</b>	<b>GARDEROBEN</b>
<b>96. ACTO</b>	<b>GARDEROBEN</b>
<b>100. MAGAZIN</b>	<b>PROSPEKTSTÄNDER + INFOSAULEN</b>
<b>106. XELLO</b>	<b>WAND- + STANDPROSPEKTSTÄNDER</b>
<b>108. ARCO</b>	<b>ORIENTIERUNGSSCHILDER</b>
<b>AB 109.</b>	<b>DEKORE, DESIGNS + FARBEN</b>





## Der erste Eindruck

Mit unseren TOOLS Theken empfangen Sie Kunden im professionellen und ansprechendem Erscheinungsbild.

Das zeitlos moderne Design in hochwertigem Aluminium besticht durch Qualität mit eindrucksvollem Charakter. Die linear gestalteten Fronten lassen eine vielfältige Gestaltung zu. Neben den Basisfarbtönen können Sie unsere Theken in nahezu fast allen Holzdekoren und darüber hinaus in jeder beliebigen RAL-Farbe erhalten. Die Theken sehen aber nicht nur gut aus, sondern sind auch äusserst funktional. Und wem ein Licht aufgehen soll, kann alle Module auch mit einer effektvollen LED-Beleuchtung in Szene setzen. Gerade oder rund – dieses Thekensystem erlaubt durch die verschiedenen Grund- und Anbaumodule vielseitige Raumlösungen, bei denen Sie gerade und gebogen beliebig kombinieren können. Besondere Akzente lassen sich mit den transluzent satinierten Kunstglasfüllungen oder der edlen geschliffenen Edelstahlfront setzen. Passende Schränke und Sideboards finden Sie ab Seite 12 in unserem Raumkultur-Handbuch.

### Material:

- ▶ Aluminiumrahmen eloxiert
- ▶ Füllungen in satiniertem Kunstglas und Metall
- ▶ Arbeitsplatten in melaminbeschichtetem Holzwerkstoff
- ▶ Metallbeschläge beschichtet und matt verchromt
- ▶ Kabeldurchlässe u. Kabelkanalsystem
- ▶ Modularer Aufbau für flexiblen, einfachen Auf- und Abbau
- ▶ Optionales LED Beleuchtungssystem
- ▶ Optional hochglänzende hinterleuchtbare Acryl-Farbfronten
- ▶ alle RAL-Farben möglich

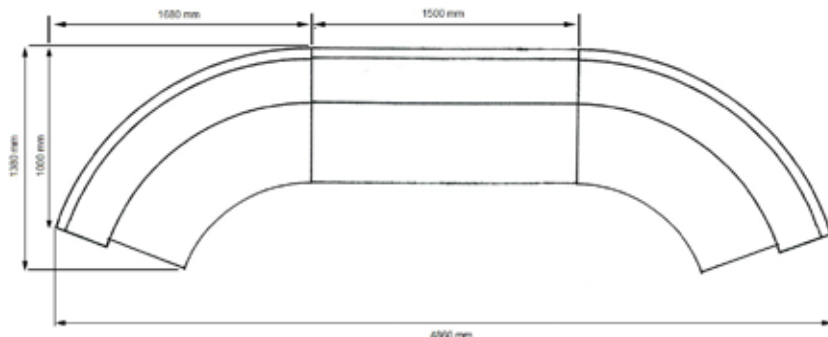

# TOOLS



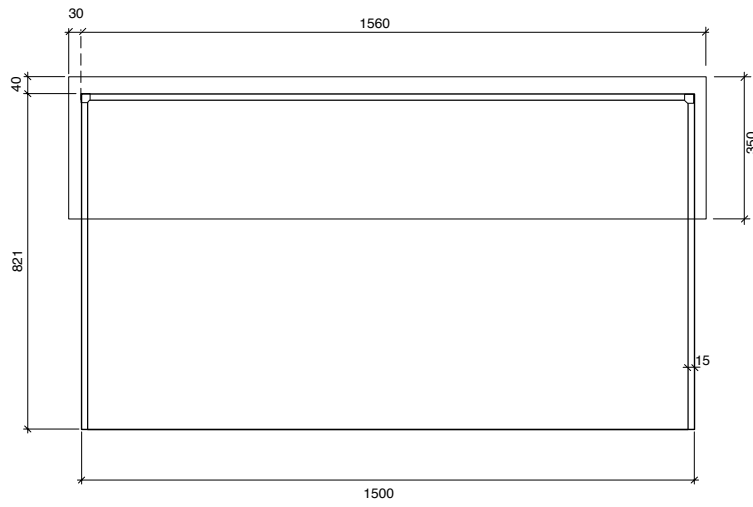







## Das TOOLS Thekensystem

Alle TOOLS Theken haben einen ergonomischen Arbeitsplatz mit 80 cm Arbeitstiefe und Kabelausschluss. Bei der Kombination von Grund- und Anbautheke wird zwischen den beiden Arbeitsplatten ein zurückgesetzter Mittelträger verwendet, so dass Sie sich mit Ihrem Bürostuhl frei über die gesamte Arbeitsflächenbreite bewegen können. Neben den 110 cm hohen Empfangstheken können wir auch abgesenkte Thekenmodule als Beraterarbeitsplatz in klassischer Bürotischhöhe konfigurieren. Ein niedriger Besuchertisch ist für eine barrierefreie Kommunikation mit Ihren Kunden optimal.

Die Montage unseres Thekensystems ist kinderleicht. Sie benötigen für den gesamten Aufbau lediglich den mitgelieferten Sechskantschlüssel. Alle Module sind bereits vormontiert. Die vier Bauteile einer Grundtheke werden mit speziellen langlebigen Excenterverschlüssen in Metalldruckguss durch eine Spann- u. Steckmontage verbunden. Dieses Konstruktionsprinzip und die pfiffige Mehrwegverpackung haben wir uns ausgedacht, damit Sie unsere Theken ruhig mal mit auf Reisen nehmen können.

Egal ob Empfangschef in Ihrem Foyer oder Starbesetzung auf Ihrem Messestand - mit TOOLS Theken haben Sie einen flexiblen Begleiter.

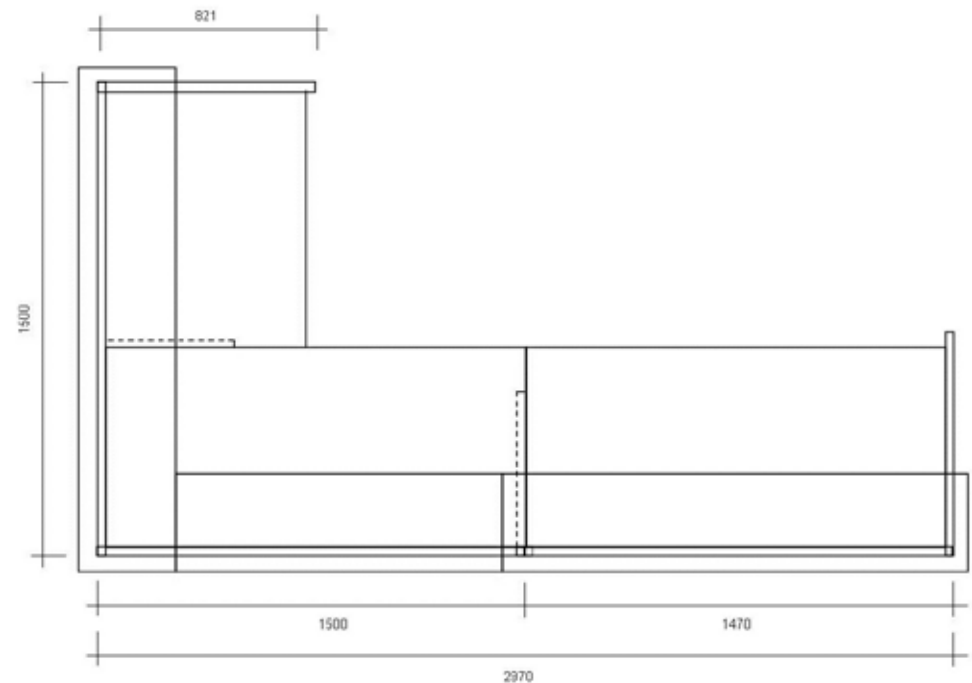





► Ecktheke + Anbautheke weiß Splitter





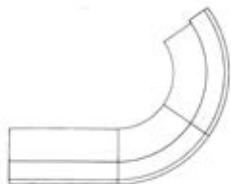
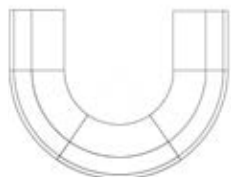
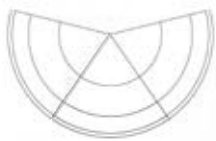
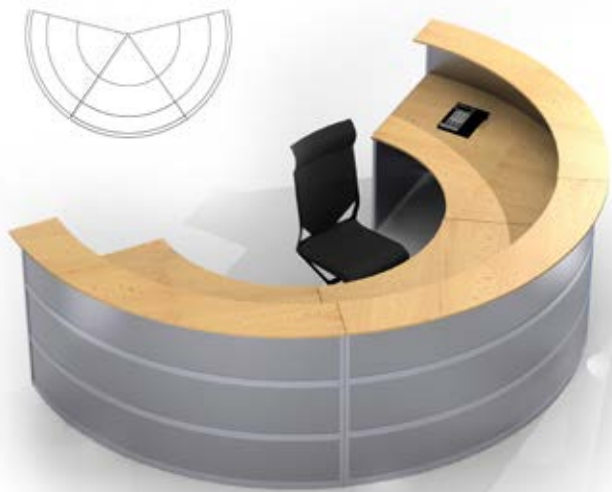

► Grundtheke gebogen



► **Gebogene Theke im Horizontaldesign**

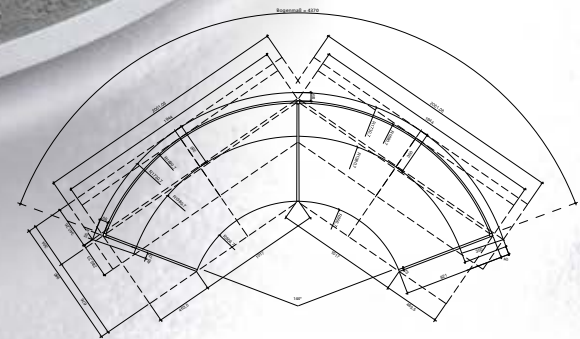

## Individualität...

Wir fertigen für nahezu alle Anforderungen auch individuelle Lösungen. Dabei dürfen Form, Ausführung und Dekorauswahl auch mal neue Wege gehen.

Das Beispiel zeigt eine Thekenanlage mit 12mm ESG-Glasplatte und der Brandschutzanforderung DIN 4102-1 / A1 (nicht brennbar).



Diese Theken können auch in einer Ausführung nach Baustoffklasse DIN 4102-1 / B1 bzw. EN 13501-1 / Klasse C geliefert werden.

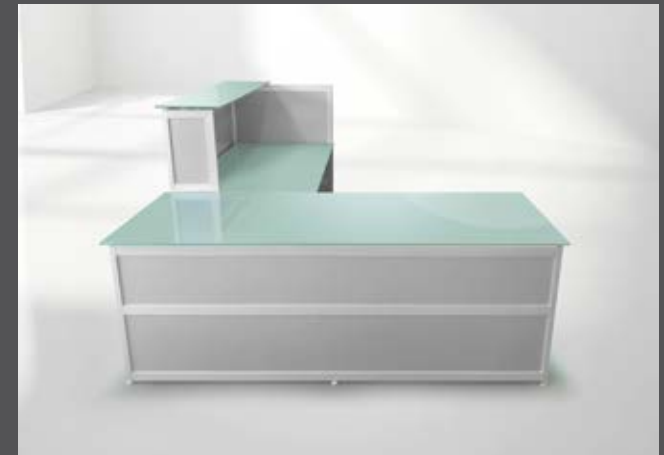



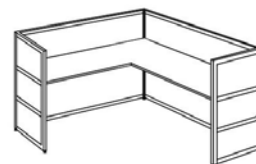
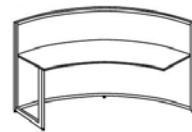
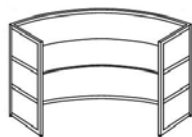
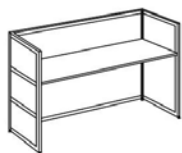

Grundtheke -GERADE-	Anbautheke -GERADE-	Grundtheke -GEBOGEN-	Anbautheke -GEBOGEN-	Ecktheke -ECKE-	Thekentop	Taschenablage
Gerade Grundtheke mit allseitigem Aluminiumrahmen 25x25 u. 46x15 mm, Thekenfront in 3-teiliger Optik, zwei Seitenwangen, Thekenarbeitsplatte in Dekorplatte anthrazit, Kabelkanal, Stellfüße	Gerade Anbautheke mit allseitigem Aluminiumrahmen 25x25 u. 46x15 mm, Thekenfront in 3-teiliger Optik, Mittelthekenauflage für Anbau an eine Grundtheke, Thekenarbeitsplatte in Dekorplatte anthrazit, Kabelkanal, Stellfüße	Gebogene Grundtheke mit allseitigem Aluminiumrahmen 25x25 u. 46x15 mm, Thekenfront in 3-teiliger Optik, zwei Seitenwangen, Thekenarbeitsplatte in Dekorplatte anthrazit, Kabelkanal, Stellfüße	Gebogene Anbautheke mit allseitigem Aluminiumrahmen 25x25 u. 46x15 mm, Thekenfront in 3-teiliger Optik, Mittelthekenauflage für Anbau an eine Grundtheke, Thekenarbeitsplatte in Dekorplatte anthrazit, Kabelkanal, Stellfüße	Ecktheke zur Kombination mit geraden und gebogenen Thekenelementen, allseitiger Aluminiumrahmen 25x25 u. 46x15 mm, 2x Thekenfront in 3-teiliger Optik, 2x Seitenwangen, Thekenarbeitsplatte in Dekorplatte anthrazit, Kabelkanal, Stellfüße	Thekentopablageplatte in Dekorplatte anthrazit oder Buche, Aluminiumträger zur Montage an Grund- u. Anbautheken	Taschenablageplatte in Dekorplatte anthrazit oder Buche, Aluminiumträger zur Montage an Grund- u. Anbautheken
<b>Art: TOOLS-GT1511-AL01</b> Kunstglas anthrazit satiniert Format: 1500x1100x850	<b>Art: TOOLS-AT1411-AL01</b> Kunstglas anthrazit satiniert Format: 1470x1100x850	<b>Art: TOOLS-GTB2011-AL01</b> Kunstglas anthrazit satiniert Format: 2200x1100x850	<b>Art: TOOLS-ATB1911-AL01</b> Kunstglas anthrazit satiniert Format: 2170x1100x850	<b>Art: TOOLS-GTE1515-AL01</b> Kunstglas anthrazit satiniert Format: 1500x1100x1500(850)	<b>Art: TOOLS-TAG1635</b> Thekentop GERADE Format: 1600x350x19	<b>Art: TOOLS-TTG1320</b> Taschenablage GERADE Format: 1320x200x19
<b>Art: TOOLS-GT1511-AL02</b> MDF Dekor silber gelocht Format: 1500x1100x850	<b>Art: TOOLS-AT1411-AL02</b> MDF Dekor silber gelocht Format: 1470x1100x850	<b>Art: TOOLS-GTB2011-AL02</b> MDF Dekor silber gelocht Format: 2200x1100x850	<b>Art: TOOLS-ATB1911-AL02</b> MDF Dekor silber gelocht Format: 2170x1100x850	<b>Art: TOOLS-GTE1515-AL02</b> MDF Dekor silber gelocht Format: 1500x1100x1500(850)	<b>Art: TOOLS-TAG1470</b> Mittel-Thekentop GERADE Format: 1600x350x19	<b>Art: TOOLS-TTR1320</b> Taschenablage GEBOGEN Format: 1320x200x19
<b>Art: TOOLS-GT1511-AL03</b> Edelstahlfinish geschliffen Format: 1500x1100x850	<b>Art: TOOLS-AT1411-AL03</b> Edelstahlfinish geschliffen Format: 1470x1100x850	<b>Art: TOOLS-GTB2011-AL03</b> Edelstahlfinish geschliffen Format: 2200x1100x850	<b>Art: TOOLS-ATB1911-AL03</b> Edelstahlfinish geschliffen Format: 2170x1100x850	<b>Art: TOOLS-GTE1515-AL03</b> Edelstahlfinish geschliffen Format: 1500x1100x1500(850)	<b>Art: TOOLS-AUT1535</b> Thekentop ECKE Format: 1600x1600(350)x19	
<b>Art: TOOLS-GT1511-AL04</b> MDF Dekor silber Format: 1500x1100x850	<b>Art: TOOLS-AT1411-AL04</b> MDF Dekor silber Format: 1470x1100x850	<b>Art: TOOLS-GTB2011-AL04</b> MDF Dekor silber Format: 2200x1100x850	<b>Art: TOOLS-ATB1911-AL04</b> MDF Dekor silber Format: 2170x1100x850	<b>Art: TOOLS-GTE1515-AL04</b> MDF Dekor silber Format: 1500x1100x1500(850)	<b>Art: TOOLS-TAR2235</b> Thekentop GEBOGEN Format: 2200x350x19	
					<b>Art: TOOLS-TAR1990</b> Mittel-Thekentop GEBOGEN Format: 1990x350x19	

Arbeitsplatten sind in Dekor anthrazit oder Buche lieferbar

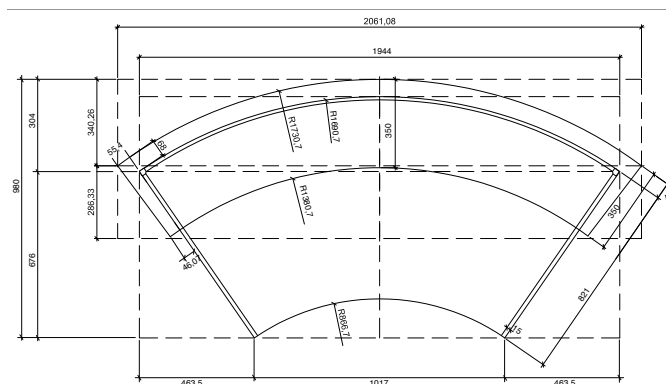

Diese Theken können auch in einer Ausführung nach Baustoffklasse DIN 4102-1 / B1 bzw. EN 13501-1 / Klasse C geliefert werden.

## TOOLS Farbauswahl Varianten

- ▶ Rahmen in Serie silber eloxiert, optional RAL-Farbe
- ▶ 6 Varianten in Serie, individuelle Modelle optional
- ▶ Brandschutzversion B1 optional möglich



AL01 - Alu silber / Anthrazit sat.



AL02 - Alu silber / silber gelocht



AL03 - Alu silber / Edelstahlfinish



AL04 - Alu silber / Dekor silber



BL01 - Alu silber / Grün satiniert



BL02 - Alu silber / silber gelocht



BL03 - Alu silber / Edelstahlfinish



BL04 - Alu silber / Dekor silber



BL05 - Alu silber / Holzdekor

## CORST Designdekor

- ▶ Sonderdekore auf Anfrage



E12 Swiss-Chalet

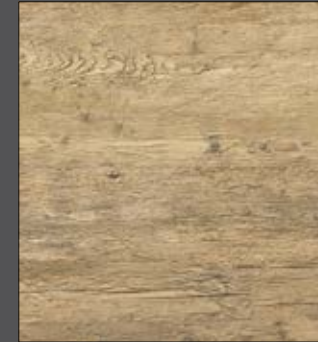

E16 Farmhouse

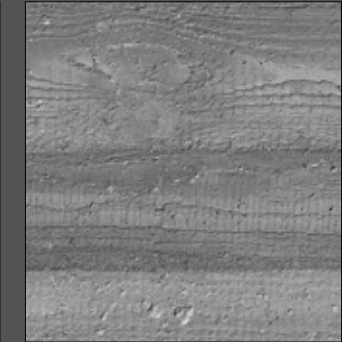

E14 Beton-Holz



E60 Altholz-Nordsee



E30 Altholz-Grau



E12 Zement-Mosaik



E22 Concrete-Beton



E85 Splitter-Weiss

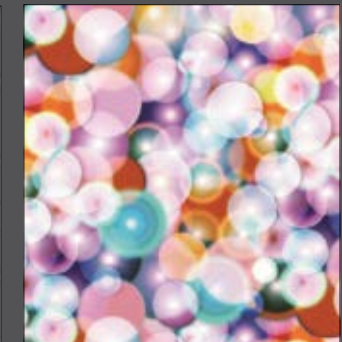

E23 Bright-Bubbles







# CORST

## Ein starker Auftritt

Unsere Schränke und Sideboards der Serie CORST überzeugen durch eine reduzierte und klare Linienführung. Sowohl in Punkto Design als auch Materialauswahl haben wir uns für eine kompromisslose Lösung entschieden – beste Qualität mit bestechenden Oberflächen. Mühelos lassen sich so repräsentative, zeitlos elegante Einrichtungen schaffen. Das matte oder verchromte Aluminium steht in edlem Kontrast zu den dunklen oder geschliffenen Füllungen der Möbel. CORST ordnet Akten und Bücher in der schönsten Form. Der formale Verzicht auf auffällige Griffe und sichtbare Beschläge ist gewolltes Gestaltungsmittel. Unsere Möbel sollen Handwerkskunst und gleichermaßen ästhetischer Begleiter im Alltag für Sie sein. CORST ist kein Massenmöbel sondern das Ergebnis liebevoller Detailarbeit mit klarem Qualitätsanspruch. So individuell wie die Menschen sind, für die wir diese Möbel bauen, soll auch die Ausführung IHRES ganz persönlichen Exemplars sein. Sie mögen es gerne “clean“ und “aufgeräumt“? – dann schauen Sie sich doch mal unsere weiß beschichteten Modelle an.

Hochwertiges, eloxiertes Aluminium mit massiven Gussecken überzeugt durch Langlebigkeit. Sie können frei wählen – Aluminium matt, Hochglanz verchromt oder Edelstahlfinish geschliffen. Damit Ihr Möbelstück nicht die Bodenhaftung verliert, gibt es Stellfüße zum Niveausgleich und wahlweise Aluminiumsockel in verschiedenen Bauhöhen. Besondere Akzente lassen sich mit den transluzent, satinierten Kunstglas- und ESG-Glasfüllungen oder dem edelm geschliffenen Edelstahl setzen. Hochglänzendes, schwarz beschichtetes Sicherheitsglas und verchromtes Aluminium gehen bei CORST die schönste Verbindung ein.

### Material:

- ▶ Aluminiumrahmen eloxiert, hochglanzverchromt oder Edelstahlschliff
- ▶ Metallgusseckverbinder matt oder hochglanz verchromt
- ▶ Füllungen in satiniertem Kunstglas, ESG-Glas und Metall
- ▶ Stellfüße zum Niveausgleich oder Aluminiumsockel
- ▶ Fachböden in ESG-Glas oder Dekor-Holzwerkstoffplatten
- ▶ Metallbeschläge beschichtet und matt verchromt
- ▶ Optionales LED Beleuchtungssystem
- ▶ Optional hochglänzende hinterleuchtbare Acryl-Farbfronten
- ▶ alle RAL-Farben möglich





► Aluminium / Edelstahl geschliffen





► Anthrazit satiniert

Highboard B120 -SCHIEBETÜREN-	Highboard B150 -SCHIEBETÜREN-
Aluminium-Schrankmodul mit Rahmenprofil 25x25 u. 46x15 mm u. horizontaler Designoptik, Druckgusseckverbinder, Fachboden in Ordertiefe, Stellfüße, Öffnung mit Schiebetüren in Fachhöhe, Zylinderschloss (wahlweise ohne) B = 1200 mm / T=400 mm	Aluminium-Schrankmodul mit Rahmenprofil 25x25 u. 46x15 mm u. horizontaler Designoptik, Druckgusseckverbinder, Fachboden in Ordertiefe, Stellfüße, Öffnung mit Schiebetüren in Fachhöhe, Zylinderschloss B = 1500 mm / T=400 mm
H1 = 850 mm / 2 OH	H1 = 850 mm / 2 OH
<b>Art: CORST-HB1285-AS</b> Alu silber / Dekor silber	<b>Art: CORST-HB1585-AS</b> Alu silber / Dekor silber
<b>Art: CORST-HB1285-AA</b> Alu silber / Kunstglas satiniert	<b>Art: CORST-HB1585-AA</b> Alu silber / Kunstglas satiniert
<b>Art: CORST-HB1285-AE</b> Alu silber / Edelstahlfinish	<b>Art: CORST-HB1585-AE</b> Alu silber / Edelstahlfinish
<b>Art: CORST-HB1285-AD</b> Alu silber / Holzdekor*	<b>Art: CORST-HB1585-AD</b> Alu silber / Holzdekor*
<b>Art: CORST-HB1285-WW</b> Alu weiß / Dekor weiß	<b>Art: CORST-HB1585-WW</b> Alu weiß / Dekor weiß
<b>Art: CORST-HB1285-CHG</b> Chrom / schwarzglas	<b>Art: CORST-HB1585-CHG</b> Chrom / schwarzglas
H2 = 1250 mm / 3 OH	H2 = 1250 mm / 3 OH
<b>Art: CORST-HB1212-AS</b> Alu silber / Dekor silber	<b>Art: CORST-HB1512-AS</b> Alu silber / Dekor silber
<b>Art: CORST-HB1212-AA</b> Alu silber / Kunstglas satiniert	<b>Art: CORST-HB1512-AA</b> Alu silber / Kunstglas satiniert
<b>Art: CORST-HB1212-AE</b> Alu silber / Edelstahlfinish	<b>Art: CORST-HB1512-AE</b> Alu silber / Edelstahlfinish
<b>Art: CORST-HB1212-AD</b> Alu silber / Holzdekor*	<b>Art: CORST-HB1512-AD</b> Alu silber / Holzdekor*
<b>Art: CORST-HB1212-WW</b> Alu weiß / Dekor weiß	<b>Art: CORST-HB1512-WW</b> Alu weiß / Dekor weiß
<b>Art: CORST-HB1212-CHG</b> Chrom / schwarzglas	<b>Art: CORST-HB1512-CHG</b> Chrom / schwarzglas
H3 = 1650 mm / 4 OH	H3 = 1650 mm / 4 OH
<b>Art: CORST-HB1216-AS</b> Alu silber / Dekor silber	<b>Art: CORST-HB1516-AS</b> Alu silber / Dekor silber
<b>Art: CORST-HB1216-AA</b> Alu silber / Kunstglas satiniert	<b>Art: CORST-HB1516-AA</b> Alu silber / Kunstglas satiniert
<b>Art: CORST-HB1216-AE</b> Alu silber / Edelstahlfinish	<b>Art: CORST-HB1516-AE</b> Alu silber / Edelstahlfinish
<b>Art: CORST-HB1216-AD</b> Alu silber / Holzdekor*	<b>Art: CORST-HB1516-AD</b> Alu silber / Holzdekor*
<b>Art: CORST-HB1216-WW</b> Alu weiß / Dekor weiß	<b>Art: CORST-HB1516-WW</b> Alu weiß / Dekor weiß
<b>Art: CORST-HB1216-CHG</b> Chrom / schwarzglas	<b>Art: CORST-HB1516-CHG</b> Chrom / schwarzglas
Aluminium-Sockel	Aluminium-Sockel
<b>Art: CORST-SK124</b>	<b>Art: CORST-SK154</b>
Rollen	Rollen
<b>Art: CORST-RR124</b>	<b>Art: CORST-RR154</b>



<b>Highboard B180</b> <b>-SCHIEBETÜREN-</b>	<b>Highboard B200</b> <b>-SCHIEBETÜREN-</b>
Aluminium-Schrankmodul mit Rahmenprofil 25x25 u. 46x15 mm u. horizontaler Designoptik, Druckgusseckverbinder, Fachboden in Ordertiefe, Stellfüße, Öffnung mit Schiebetüren in Fachhöhe, Zylinderschloss	Aluminium-Schrankmodul mit Rahmenprofil 25x25 u. 46x15 mm u. horizontaler Designoptik, Druckgusseckverbinder, Fachboden in Ordertiefe, Stellfüße, Öffnung mit Schiebetüren in Fachhöhe, Zylinderschloss
B = 1800 mm / T=400 mm	B = 2000 mm / T=400 mm
<b>H1 = 850 mm / 20H</b>	<b>H1 = 850 mm / 20H</b>
<b>Art: CORST-HB1885-AS</b> Alu silber / Dekor silber	<b>Art: CORST-HB2085-AS</b> Alu silber / Dekor silber
<b>Art: CORST-HB1885-AA</b> Alu silber / Kunstglas satiniert	<b>Art: CORST-HB2085-AA</b> Alu silber / Kunstglas satiniert
<b>Art: CORST-HB1885-AE</b> Alu silber / Edelstahlfinish	<b>Art: CORST-HB2085-AE</b> Alu silber / Edelstahlfinish
<b>Art: CORST-HB1885-AD</b> Alu silber / Holzdekor*	<b>Art: CORST-HB2085-AD</b> Alu silber / Holzdekor*
<b>Art: CORST-HB1885-WW</b> Alu weiß / Dekor weiß	<b>Art: CORST-HB2085-WW</b> Alu weiß / Dekor weiß
<b>Art: CORST-HB1885-CHG</b> Chrom / schwarzglas	<b>Art: CORST-HB2085-CHG</b> Chrom / schwarzglas
<b>H2 = 1250 mm / 30H</b>	<b>H2 = 1250 mm / 30H</b>
<b>Art: CORST-HB1812-AS</b> Alu silber / Dekor silber	<b>Art: CORST-HB2012-AS</b> Alu silber / Dekor silber
<b>Art: CORST-HB1812-AA</b> Alu silber / Kunstglas satiniert	<b>Art: CORST-HB2012-AA</b> Alu silber / Kunstglas satiniert
<b>Art: CORST-HB1812-AE</b> Alu silber / Edelstahlfinish	<b>Art: CORST-HB2012-AE</b> Alu silber / Edelstahlfinish
<b>Art: CORST-HB1812-AD</b> Alu silber / Holzdekor*	<b>Art: CORST-HB2012-AD</b> Alu silber / Holzdekor*
<b>Art: CORST-HB1812-WW</b> Alu weiß / Dekor weiß	<b>Art: CORST-HB2012-WW</b> Alu weiß / Dekor weiß
<b>Art: CORST-HB1812-CHG</b> Chrom / schwarzglas	<b>Art: CORST-HB2012-CHG</b> Chrom / schwarzglas
<b>H3 = 1650 mm / 40H</b>	<b>H3 = 1650 mm / 40H</b>
<b>Art: CORST-HB1816-AS</b> Alu silber / Dekor silber	<b>Art: CORST-HB2016-AS</b> Alu silber / Dekor silber
<b>Art: CORST-HB1816-AA</b> Alu silber / Kunstglas satiniert	<b>Art: CORST-HB2016-AA</b> Alu silber / Kunstglas satiniert
<b>Art: CORST-HB1816-AE</b> Alu silber / Edelstahlfinish	<b>Art: CORST-HB2016-AE</b> Alu silber / Edelstahlfinish
<b>Art: CORST-HB1816-AD</b> Alu silber / Holzdekor*	<b>Art: CORST-HB2016-AD</b> Alu silber / Holzdekor*
<b>Art: CORST-HB1816-WW</b> Alu weiß / Dekor weiß	<b>Art: CORST-HB2016-WW</b> Alu weiß / Dekor weiß
<b>Art: CORST-HB1816-CHG</b> Chrom / schwarzglas	<b>Art: CORST-HB2016-CHG</b> Chrom / schwarzglas
<b>Aluminium-Sockel</b>	<b>Aluminium-Sockel</b>
<b>Art: CORST-SK184</b>	<b>Art: CORST-SK204</b>
<b>Rollen</b>	<b>Rollen</b>
<b>Art: CORST-RR184</b>	<b>Art: CORST-RR204</b>

\* siehe Dekorauswahl Umschlag



► **Chrom / Spiegel**







► Aluminium / weiß satiniert



Halbschrank B80 -KLAPPE-	Halbschrank B100 -KLAPPE-
Aluminium-Schrankmodul mit Rahmenprofil 25x25 u. 46x15 mm, Druckgusseckverbinder, Fachboden in Ordertiefe, Stellfüße, Öffnung mit Klapptüren in Ordnerhöhe / Regalfach u. Zylinderschloss, B = 800 mm / T=400 mm	Aluminium-Schrankmodul mit Rahmenprofil 25x25 u. 46x15 mm, Druckgusseckverbinder, Fachboden in Ordertiefe, Stellfüße, Öffnung mit Klapptüren in Ordnerhöhe / Regalfach u. Zylinderschloss, B = 1000 mm / T=400 mm
H1 = 850 mm / 2 OH / 2x Klappe	H1 = 850 mm / 2 OH / 2x Klappe
<b>Art: CORST-HK8085-AS</b> Alu silber / Alu silber	<b>Art: CORST-HK1085-AS</b> Alu silber / Alu silber
<b>Art: CORST-HK8085-AA</b> Alu silber / anthrazit satiniert	<b>Art: CORST-HK1085-AA</b> Alu silber / anthrazit satiniert
<b>Art: CORST-HK8085-AE</b> Alu silber / Edelstahlfinish	<b>Art: CORST-HK1085-AE</b> Alu silber / Edelstahlfinish
<b>Art: CORST-HK8085-AD</b> Alu silber / Holzdekor*	<b>Art: CORST-HK1085-AD</b> Alu silber / Holzdekor*
<b>Art: CORST-HK8085-WW</b> Alu weiß / Alu weiß	<b>Art: CORST-HK1085-WW</b> Alu weiß / Alu weiß
<b>Art: CORST-HK8085-CHG</b> Chrom / schwarzglas	<b>Art: CORST-HK1085-CHG</b> Chrom / schwarzglas
H2 = 1250 mm / 3 OH / 3x Klappe	H2 = 1250 mm / 3 OH / 3x Klappe
<b>Art: CORST-HK8012-AS</b> Alu silber / Alu silber	<b>Art: CORST-HK1012-AS</b> Alu silber / Alu silber
<b>Art: CORST-HK8012-AA</b> Alu silber / anthrazit satiniert	<b>Art: CORST-HK1012-AA</b> Alu silber / anthrazit satiniert
<b>Art: CORST-HK8012-AE</b> Alu silber / Edelstahlfinish	<b>Art: CORST-HK1012-AE</b> Alu silber / Edelstahlfinish
<b>Art: CORST-HK8012-AD</b> Alu silber / Holzdekor*	<b>Art: CORST-HK1012-AD</b> Alu silber / Holzdekor*
<b>Art: CORST-HK8012-WW</b> Alu weiß / Alu weiß	<b>Art: CORST-HK1012-WW</b> Alu weiß / Alu weiß
<b>Art: CORST-HK8012-CHG</b> Chrom / schwarzglas	<b>Art: CORST-HK1012-CHG</b> Chrom / schwarzglas
H3 = 1650 mm / 4 OH / 4x Klappe	H3 = 1650 mm / 4 OH / 4x Klappe
<b>Art: CORST-HK8016-AS</b> Alu silber / Alu silber	<b>Art: CORST-HK1016-AS</b> Alu silber / Alu silber
<b>Art: CORST-HK8016-AA</b> Alu silber / anthrazit satiniert	<b>Art: CORST-HK1016-AA</b> Alu silber / anthrazit satiniert
<b>Art: CORST-HK8016-AE</b> Alu silber / Edelstahlfinish	<b>Art: CORST-HK1016-AE</b> Alu silber / Edelstahlfinish
<b>Art: CORST-HK8016-AD</b> Alu silber / Holzdekor*	<b>Art: CORST-HK1016-AD</b> Alu silber / Holzdekor*
<b>Art: CORST-HK8016-WW</b> Alu weiß / Alu weiß	<b>Art: CORST-HK1016-WW</b> Alu weiß / Alu weiß
<b>Art: CORST-HK8016-CHG</b> Chrom / schwarzglas	<b>Art: CORST-HK1016-CHG</b> Chrom / schwarzglas
Aluminium-Sockel	Aluminium-Sockel
<b>Art: CORST-SK804</b>	<b>Art: CORST-SK104</b>
Rollen	Rollen
<b>Art: CORST-RR804</b>	<b>Art: CORST-RR104</b>



<b>Halbschrank B120 -Klappe-</b>	<b>Halbschrank B150 -2x2 Klappe-</b>	<b>Halbschrank B180 -2x2 Klappe-</b>
Aluminium-Schrankmodul mit Rahmenprofil 25x25 u. 46x15 mm, Druckgussseckverbinder, Fachboden in Ordertiefe, Stellfüße, Öffnung mit 2 Klapptüren in Ordnerhöhe / Regalfach u. Zylinderschloss, B= 1200 mm / T=400 mm	Aluminium-Schrankmodul mit Rahmenprofil 25x25 u. 46x15 mm, Druckgussseckverbinder, Fachboden in Ordertiefe, Stellfüße, Öffnung mit 2x2 Klapptüren in Ordnerhöhe / Regalfach u. Zylinderschloss, B= 1500 mm / T=400 mm	Aluminium-Schrankmodul mit Rahmenprofil 25x25 u. 46x15 mm, Druckgussseckverbinder, Fachboden in Ordertiefe, Stellfüße, Öffnung mit 2x2 Klapptüren in Ordnerhöhe / Regalfach u. Zylinderschloss, B= 1800 mm / T=400 mm
<b>H1 = 850 mm / 2 OH / 2x Klappe</b>	<b>H1 = 850 mm / 2 OH / 2x Klappe</b>	<b>H1 = 850 mm / 2 OH / 2x Klappe</b>
<b>Art: CORST-HK1285-AS</b> Alu silber / Alu silber	<b>Art: CORST-HK1585-AS</b> Alu silber / Alu silber	<b>Art: CORST-HK1885-AS</b> Alu silber / Alu silber
<b>Art: CORST-HK1285-AA</b> Alu silber / anthrazit satiniert	<b>Art: CORST-HK1585-AA</b> Alu silber / anthrazit satiniert	<b>Art: CORST-HK1885-AA</b> Alu silber / anthrazit satiniert
<b>Art: CORST-HK1285-AE</b> Alu silber / Edelstahlfinish	<b>Art: CORST-HK1585-AE</b> Alu silber / Edelstahlfinish	<b>Art: CORST-HK1885-AE</b> Alu silber / Edelstahlfinish
<b>Art: CORST-HK1285-AD</b> Alu silber / Holzdekor*	<b>Art: CORST-HK1585-AD</b> Alu silber / Holzdekor*	<b>Art: CORST-HK1885-AD</b> Alu silber / Holzdekor*
<b>Art: CORST-HK1285-WW</b> Alu weiß / Alu weiß	<b>Art: CORST-HK1585-WW</b> Alu weiß / Alu weiß	<b>Art: CORST-HK1885-WW</b> Alu weiß / Alu weiß
<b>Art: CORST-HK1285-CHG</b> Chrom / schwarzglas	<b>Art: CORST-HK1585-CHG</b> Chrom / schwarzglas	<b>Art: CORST-HK1885-CHG</b> Chrom / schwarzglas
<b>H2 = 1250 mm / 3 OH / 3x Klappe</b>	<b>H2 = 1250 mm / 3 OH / 3x Klappe</b>	<b>H2 = 1250 mm / 3 OH / 3x Klappe</b>
<b>Art: CORST-HK1212-AS</b> Alu silber / Alu silber	<b>Art: CORST-HK1512-AS</b> Alu silber / Alu silber	<b>Art: CORST-HK1812-AS</b> Alu silber / Alu silber
<b>Art: CORST-HK1212-AA</b> Alu silber / anthrazit satiniert	<b>Art: CORST-HK1512-AA</b> Alu silber / anthrazit satiniert	<b>Art: CORST-HK1812-AA</b> Alu silber / anthrazit satiniert
<b>Art: CORST-HK1212-AE</b> Alu silber / Edelstahlfinish	<b>Art: CORST-HK1512-AE</b> Alu silber / Edelstahlfinish	<b>Art: CORST-HK1812-AE</b> Alu silber / Edelstahlfinish
<b>Art: CORST-HK1212-AD</b> Alu silber / Holzdekor*	<b>Art: CORST-HK1512-AD</b> Alu silber / Holzdekor*	<b>Art: CORST-HK1812-AD</b> Alu silber / Holzdekor*
<b>Art: CORST-HK1212-WW</b> Alu weiß / Alu weiß	<b>Art: CORST-HK1512-WW</b> Alu weiß / Alu weiß	<b>Art: CORST-HK1812-WW</b> Alu weiß / Alu weiß
<b>Art: CORST-HK1212-CHG</b> Chrom / schwarzglas	<b>Art: CORST-HK1512-CHG</b> Chrom / schwarzglas	<b>Art: CORST-HK1812-CHG</b> Chrom / schwarzglas
<b>H3 = 1650 mm / 4 OH / 4x Klappe</b>	<b>H3 = 1650 mm / 4 OH / 4x Klappe</b>	<b>H3 = 1650 mm / 4 OH / 4x Klappe</b>
<b>Art: CORST-HK1216-AS</b> Alu silber / Alu silber	<b>Art: CORST-HK1516-AS</b> Alu silber / Alu silber	<b>Art: CORST-HK1816-AS</b> Alu silber / Alu silber
<b>Art: CORST-HK1216-AA</b> Alu silber / anthrazit satiniert	<b>Art: CORST-HK1516-AA</b> Alu silber / anthrazit satiniert	<b>Art: CORST-HK1816-AA</b> Alu silber / anthrazit satiniert
<b>Art: CORST-HK1216-AE</b> Alu silber / Edelstahlfinish	<b>Art: CORST-HK1516-AE</b> Alu silber / Edelstahlfinish	<b>Art: CORST-HK1816-AE</b> Alu silber / Edelstahlfinish
<b>Art: CORST-HK1216-AD</b> Alu silber / Holzdekor*	<b>Art: CORST-HK1516-AD</b> Alu silber / Holzdekor*	<b>Art: CORST-HK1816-AD</b> Alu silber / Holzdekor*
<b>Art: CORST-HK1216-WW</b> Alu weiß / Alu weiß	<b>Art: CORST-HK1516-WW</b> Alu weiß / Alu weiß	<b>Art: CORST-HK1816-WW</b> Alu weiß / Alu weiß
<b>Art: CORST-HK1216-CHG</b> Chrom / schwarzglas	<b>Art: CORST-HK1516-CHG</b> Chrom / schwarzglas	<b>Art: CORST-HK1816-CHG</b> Chrom / schwarzglas
<b>Aluminium-Sockel</b>	<b>Aluminium-Sockel</b>	<b>Aluminium-Sockel</b>
<b>Art: CORST-SK124</b>	<b>Art: CORST-SK154</b>	<b>Art: CORST-SK184</b>
<b>Rollen</b>	<b>Rollen</b>	<b>Rollen</b>
<b>Art: CORST-RR124</b>	<b>Art: CORST-RR154</b>	<b>Art: CORST-RR184</b>







► Aluminium - weiß lackiert

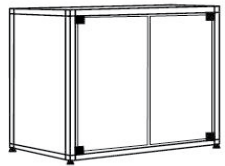
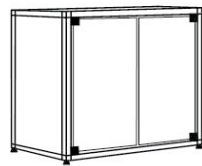

Halbschrank B80 -DREHTÜREN-	Halbschrank B100 -DREHTÜREN-
Aluminium-Schrankmodul mit Rahmenprofil 25x25 u. 46x15 mm, Druckgusseckverbinder, Fachboden in Ordertiefe, Stellfüße, Öffnung mit doppel- flügigen Drehtüren u. Zylinderschloss, B = 800 mm / T=400 mm	Aluminium-Schrankmodul mit Rahmenprofil 25x25 u. 46x15 mm, Druckgusseckverbinder, Fachboden in Ordertiefe, Stellfüße, Öffnung mit doppel- flügigen Drehtüren u. Zylinderschloss, B = 1000 mm / T=400 mm
H1 = 850 mm / 20H	H1 = 850 mm / 20H
<b>Art: CORST-HD8085-AS</b> Alu silber / Alu silber	<b>Art: CORST-HD1085-AS</b> Alu silber / Alu silber
<b>Art: CORST-HD8085-AA</b> Alu silber / anthrazit satiniert	<b>Art: CORST-HD1085-AA</b> Alu silber / anthrazit satiniert
<b>Art: CORST-HD8085-AE</b> Alu silber / Edelstahlfinish	<b>Art: CORST-HD1085-AE</b> Alu silber / Edelstahlfinish
<b>Art: CORST-HD8085-AD</b> Alu silber / Holzdekor*	<b>Art: CORST-HD1085-AD</b> Alu silber / Holzdekor*
<b>Art: CORST-HD8085-WW</b> Alu weiß / Alu weiß	<b>Art: CORST-HD1085-WW</b> Alu weiß / Alu weiß
<b>Art: CORST-HD8085-CHG</b> Chrom / schwarzglas	<b>Art: CORST-HD1085-CHG</b> Chrom / schwarzglas
H2 = 1250 mm / 30H	H2 = 1250 mm / 30H
<b>Art: CORST-HD8012-AS</b> Alu silber / Alu silber	<b>Art: CORST-HD1012-AS</b> Alu silber / Alu silber
<b>Art: CORST-HD8012-AA</b> Alu silber / anthrazit satiniert	<b>Art: CORST-HD1012-AA</b> Alu silber / anthrazit satiniert
<b>Art: CORST-HD8012-AE</b> Alu silber / Edelstahlfinish	<b>Art: CORST-HD1012-AE</b> Alu silber / Edelstahlfinish
<b>Art: CORST-HD8012-AD</b> Alu silber / Holzdekor*	<b>Art: CORST-HD1012-AD</b> Alu silber / Holzdekor*
<b>Art: CORST-HD8012-WW</b> Alu weiß / Alu weiß	<b>Art: CORST-HD1012-WW</b> Alu weiß / Alu weiß
<b>Art: CORST-HD8012-CHG</b> Chrom / schwarzglas	<b>Art: CORST-HD1012-CHG</b> Chrom / schwarzglas
H3 = 1650 mm / 40H	H3 = 1650 mm / 40H
<b>Art: CORST-HD8016-AS</b> Alu silber / Alu silber	<b>Art: CORST-HD1016-AS</b> Alu silber / Alu silber
<b>Art: CORST-HD8016-AA</b> Alu silber / anthrazit satiniert	<b>Art: CORST-HD1016-AA</b> Alu silber / anthrazit satiniert
<b>Art: CORST-HD8016-AE</b> Alu silber / Edelstahlfinish	<b>Art: CORST-HD1016-AE</b> Alu silber / Edelstahlfinish
<b>Art: CORST-HD8016-AD</b> Alu silber / Holzdekor*	<b>Art: CORST-HD1016-AD</b> Alu silber / Holzdekor*
<b>Art: CORST-HD8016-WW</b> Alu weiß / Alu weiß	<b>Art: CORST-HD1016-WW</b> Alu weiß / Alu weiß
<b>Art: CORST-HD8016-CHG</b> Chrom / schwarzglas	<b>Art: CORST-HD1016-CHG</b> Chrom / schwarzglas
Aluminium-Sockel	Aluminium-Sockel
<b>Art: CORST-SK804</b>	<b>Art: CORST-SK104</b>
Rollen	Rollen
<b>Art: CORST-RR804</b>	<b>Art: CORST-RR104</b>

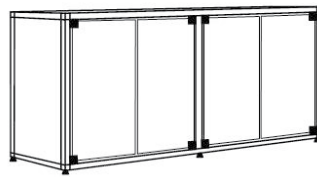
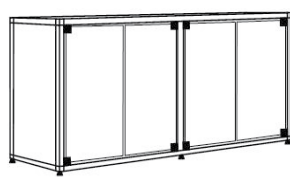
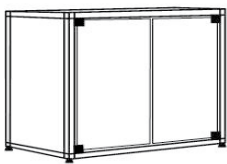

<b>Halbschrank B120 - DREHTÜREN</b>	<b>Halbschrank B150 - 2x2 DREHTÜREN</b>	<b>Halbschrank B180 - 2x2 DREHTÜREN</b>
Aluminium-Schrankmodul mit Rahmenprofil 25x25 u. 46x15 mm, Druckgusseckverbinder, Fachboden in Ordertiefe, Stellfüße, Öffnung mit doppel-flügligen Drehtüren u. Zylinderschloss, B = 1200 mm / T=400 mm	Aluminium-Schrankmodul mit Rahmenprofil 25x25 u. 46x15 mm, Druckgusseckverbinder, Fachboden in Ordertiefe, Stellfüße, Öffnung mit 2x2 doppelflügligen Drehtüren u. Zylinderschloss, B = 1500 mm / T=400 mm	Aluminium-Schrankmodul mit Rahmenprofil 25x25 u. 46x15 mm, Druckgusseckverbinder, Fachboden in Ordertiefe, Stellfüße, Öffnung mit 2x2 doppelflügligen Drehtüren u. Zylinderschloss, B = 1800 mm / T=400 mm
<b>H1 = 850 mm / 20H</b>	<b>H1 = 850 mm / 20H</b>	<b>H1 = 850 mm / 20H</b>
<b>Art: CORST-HD1285-AS</b> Alu silber / Alu silber	<b>Art: CORST-HD1585-AS</b> Alu silber / Alu silber	<b>Art: CORST-HD1885-AS</b> Alu silber / Alu silber
<b>Art: CORST-HD1285-AA</b> Alu silber / anthrazit satiniert	<b>Art: CORST-HD1585-AA</b> Alu silber / anthrazit satiniert	<b>Art: CORST-HD1885-AA</b> Alu silber / anthrazit satiniert
<b>Art: CORST-HD1285-AE</b> Alu silber / Edelstahlfinish	<b>Art: CORST-HD1585-AE</b> Alu silber / Edelstahlfinish	<b>Art: CORST-HD1885-AE</b> Alu silber / Edelstahlfinish
<b>Art: CORST-HD1285-AD</b> Alu silber / Holzdekor*	<b>Art: CORST-HD1585-AD</b> Alu silber / Holzdekor*	<b>Art: CORST-HD1885-AD</b> Alu silber / Holzdekor*
<b>Art: CORST-HD1285-WW</b> Alu weiß / Alu weiß	<b>Art: CORST-HD1585-WW</b> Alu weiß / Alu weiß	<b>Art: CORST-HD1885-WW</b> Alu weiß / Alu weiß
<b>Art: CORST-HD1285-CHG</b> Chrom / schwarzglas	<b>Art: CORST-HD1585-CHG</b> Chrom / schwarzglas	<b>Art: CORST-HD1885-CHG</b> Chrom / schwarzglas
<b>H2 = 1250 mm / 30H</b>	<b>H2 = 1250 mm / 30H</b>	<b>H2 = 1250 mm / 30H</b>
<b>Art: CORST-HD1212-AS</b> Alu silber / Alu silber	<b>Art: CORST-HD1512-AS</b> Alu silber / Alu silber	<b>Art: CORST-HD1812-AS</b> Alu silber / Alu silber
<b>Art: CORST-HD1212-AA</b> Alu silber / anthrazit satiniert	<b>Art: CORST-HD1512-AA</b> Alu silber / anthrazit satiniert	<b>Art: CORST-HD1812-AA</b> Alu silber / anthrazit satiniert
<b>Art: CORST-HD1212-AE</b> Alu silber / Edelstahlfinish	<b>Art: CORST-HD1512-AE</b> Alu silber / Edelstahlfinish	<b>Art: CORST-HD1812-AE</b> Alu silber / Edelstahlfinish
<b>Art: CORST-HD1212-AD</b> Alu silber / Holzdekor*	<b>Art: CORST-HD1512-AD</b> Alu silber / Holzdekor*	<b>Art: CORST-HD1812-AD</b> Alu silber / Holzdekor*
<b>Art: CORST-HD1212-WW</b> Alu weiß / Alu weiß	<b>Art: CORST-HD1512-WW</b> Alu weiß / Alu weiß	<b>Art: CORST-HD1812-WW</b> Alu weiß / Alu weiß
<b>Art: CORST-HD1212-CHG</b> Chrom / schwarzglas	<b>Art: CORST-HD1512-CHG</b> Chrom / schwarzglas	<b>Art: CORST-HD1812-CHG</b> Chrom / schwarzglas
<b>H3 = 1650 mm / 40H</b>	<b>H3 = 1650 mm / 40H</b>	<b>H3 = 1650 mm / 40H</b>
<b>Art: CORST-HD1216-AS</b> Alu silber / Alu silber	<b>Art: CORST-HD1516-AS</b> Alu silber / Alu silber	<b>Art: CORST-HD1816-AS</b> Alu silber / Alu silber
<b>Art: CORST-HD1216-AA</b> Alu silber / anthrazit satiniert	<b>Art: CORST-HD1516-AA</b> Alu silber / anthrazit satiniert	<b>Art: CORST-HD1816-AA</b> Alu silber / anthrazit satiniert
<b>Art: CORST-HD1216-AE</b> Alu silber / Edelstahlfinish	<b>Art: CORST-HD1516-AE</b> Alu silber / Edelstahlfinish	<b>Art: CORST-HD1816-AE</b> Alu silber / Edelstahlfinish
<b>Art: CORST-HD1216-AD</b> Alu silber / Holzdekor*	<b>Art: CORST-HD1516-AD</b> Alu silber / Holzdekor*	<b>Art: CORST-HD1816-AD</b> Alu silber / Holzdekor*
<b>Art: CORST-HD1216-WW</b> Alu weiß / Alu weiß	<b>Art: CORST-HD1516-WW</b> Alu weiß / Alu weiß	<b>Art: CORST-HD1816-WW</b> Alu weiß / Alu weiß
<b>Art: CORST-HD1216-CHG</b> Chrom / schwarzglas	<b>Art: CORST-HD1516-CHG</b> Chrom / schwarzglas	<b>Art: CORST-HD1816-CHG</b> Chrom / schwarzglas
<b>Aluminium-Sockel</b>	<b>Aluminium-Sockel</b>	<b>Aluminium-Sockel</b>
<b>Art: CORST-SK124</b>	<b>Art: CORST-SK154</b>	<b>Art: CORST-SK184</b>
<b>Rollen</b>	<b>Rollen</b>	<b>Rollen</b>
<b>Art: CORST-RR124</b>	<b>Art: CORST-RR154</b>	<b>Art: CORST-RR184</b>



\* siehe Dekorauswahl Umschlag





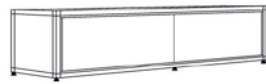

<b>Sideboard B120 -SCHIEBETÜREN-</b>	<b>Sideboard B150 -SCHIEBETÜREN-</b>
Aluminium-Schrankmodul mit Rahmenprofil 25x25 u. 46x15 mm u. Druckgusseckverbinder, 1 Fachhöhe in Ordertiefe, Stellfüße, Öffnung mit Schiebetüren u. Zylinderschloss, B = 1200 mm / T = 50mm0 mm	Aluminium-Schrankmodul mit Rahmenprofil 25x25 u. 46x15 mm u. Druckgusseckverbinder, 1 Fachhöhe in Ordertiefe, Stellfüße, Öffnung mit Schiebetüren u. Zylinderschloss, B = 1500 mm / T = 50mm0 mm
H = 650 mm	H = 650 mm
<b>Art: CORST-SB1270-AS</b> Alu silber / Dekor silber	<b>Art: CORST-SB1570-AS</b> Alu silber / Dekor silber
<b>Art: CORST-SB1270-AA</b> Alu silber / satiniert	<b>Art: CORST-SB1570-AA</b> Alu silber / satiniert
<b>Art: CORST-SB1270-AE</b> Alu silber / Edelstahlfinish	<b>Art: CORST-SB1570-AE</b> Alu silber / Edelstahlfinish
<b>Art: CORST-SB1270-AD</b> Alu silber / Holzdekor*	<b>Art: CORST-SB1570-AD</b> Alu silber / Holzdekor*
<b>Art: CORST-SB1270-WW</b> Alu weiß / Dekor weiß	<b>Art: CORST-SB1570-WW</b> Alu weiß / Dekor weiß
<b>Art: CORST-SB1270-CHG</b> Chrom / schwarzglas	<b>Art: CORST-SB1570-CHG</b> Chrom / schwarzglas
Aluminium-Sockel	Aluminium-Sockel
<b>Art: CORST-SK125</b>	<b>Art: CORST-SK155</b>
Rollen	Rollen
<b>Art: CORST-RR125</b>	<b>Art: CORST-RR155</b>

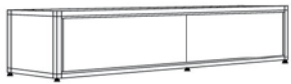

<b>Sideboard B180 -SCHIEBETÜREN-</b>	<b>Sideboard B200 -SCHIEBETÜREN-</b>
Aluminium-Schrankmodul mit Rahmenprofil 25x25 u. 46x15 mm u. Druckgusseckverbinder, 1 Fachhöhe in Ordertiefe, Stellfüße, Öffnung mit Schiebetüren u. Zylinderschloss, B = 1800 mm / T = 50mm0 mm	Aluminium-Schrankmodul mit Rahmenprofil 25x25 u. 46x15 mm u. Druckgusseckverbinder, 1 Fachhöhe in Ordertiefe, Stellfüße, Öffnung mit Schiebetüren u. Zylinderschloss, B = 2000 mm / T = 50mm0 mm
H = 650 mm	H = 650 mm
<b>Art: CORST-SB1870-AS</b> Alu silber / Dekor silber	<b>Art: CORST-SB2070-AS</b> Alu silber / Dekor silber
<b>Art: CORST-SB1870-AA</b> Alu silber / satiniert	<b>Art: CORST-SB2070-AA</b> Alu silber / satiniert
<b>Art: CORST-SB1870-AE</b> Alu silber / Edelstahlfinish	<b>Art: CORST-SB2070-AE</b> Alu silber / Edelstahlfinish
<b>Art: CORST-SB1870-AD</b> Alu silber / Holzdekor*	<b>Art: CORST-SB2070-AD</b> Alu silber / Holzdekor*
<b>Art: CORST-SB1870-WW</b> Alu weiß / Dekor weiß	<b>Art: CORST-SB2070-WW</b> Alu weiß / Dekor weiß
<b>Art: CORST-SB1870-CHG</b> Chrom / schwarzglas	<b>Art: CORST-SB2070-CHG</b> Chrom / schwarzglas
Aluminium-Sockel	Aluminium-Sockel
<b>Art: CORST-SK185</b>	<b>Art: CORST-SK205</b>
Rollen	Rollen
<b>Art: CORST-RR154</b>	<b>Art: CORST-RR184</b>

\* siehe Dekorauswahl Umschlag



► **Chrom/Glas – schwarz**



<b>Halbschrank B80 -SCHIEBETÜREN-</b>	<b>Halbschrank B100 -SCHIEBETÜREN-</b>	<b>Halbschrank B120 -SCHIEBETÜREN-</b>	<b>Halbschrank B150 -2x2 SCHIEBETÜREN-</b>	<b>Halbschrank B180 -2x2 SCHIEBETÜREN-</b>
Aluminium-Schrankmodul mit Rahmenprofil 25x25 u. 46x15 mm, Druckgusseckverbinder, Fachboden in Ordertiefe, Stellfüße, Öffnung mit Schiebetüren u. Zylinderschloss, B= 800 mm / T=400 mm	Aluminium-Schrankmodul mit Rahmenprofil 25x25 u. 46x15 mm, Druckgusseckverbinder, Fachboden in Ordertiefe, Stellfüße, Öffnung mit Schiebetüren u. Zylinderschloss, B= 1000 mm / T=400 mm	Aluminium-Schrankmodul mit Rahmenprofil 25x25 u. 46x15 mm, Druckgusseckverbinder, Fachboden in Ordertiefe, Stellfüße, Öffnung mit Schiebetüren u. Zylinderschloss, B= 1200 mm / T=400 mm	Aluminium-Schrankmodul mit Rahmenprofil 25x25 u. 46x15 mm, Druckgusseckverbinder, Fachboden in Ordertiefe, Stellfüße, Öffnung mit 2 Schiebetüren u. Zylinderschloss, B= 1500 mm / T= 400 mm	Aluminium-Schrankmodul mit Rahmenprofil 25x25 u. 46x15 mm, Druckgusseckverbinder, Fachboden in Ordertiefe, Stellfüße, Öffnung mit 2 Schiebetüren u. Zylinderschloss, B= 1800 mm / T=400 mm
<b>H1 = 850 mm / 2 OH</b>	<b>H1 = 850 mm / 2 OH</b>	<b>H1 = 850 mm / 2 OH</b>	<b>H1 = 850 mm / 2 OH</b>	<b>H1 = 850 mm / 2 OH</b>
<b>Art: CORST-HS8085-AS</b> Alu silber / Alu silber	<b>Art: CORST-HS1085-AS</b> Alu silber / Alu silber	<b>Art: CORST-HS1285-AS</b> Alu silber / Alu silber	<b>Art: CORST-HS1585-AS</b> Alu silber / Alu silber	<b>Art: CORST-HS1885-AS</b> Alu silber / Alu silber
<b>Art: CORST-HS8085-AA</b> Alu silber / satiniert	<b>Art: CORST-HS1085-AA</b> Alu silber / satiniert	<b>Art: CORST-HS1285-AA</b> Alu silber / satiniert	<b>Art: CORST-HS1585-AA</b> Alu silber / satiniert	<b>Art: CORST-HS1885-AA</b> Alu silber / satiniert
<b>Art: CORST-HS8085-AE</b> Alu silber / Edelstahlfinish	<b>Art: CORST-HS1085-AE</b> Alu silber / Edelstahlfinish	<b>Art: CORST-HS1285-AE</b> Alu silber / Edelstahlfinish	<b>Art: CORST-HS1585-AE</b> Alu silber / Edelstahlfinish	<b>Art: CORST-HS1885-AE</b> Alu silber / Edelstahlfinish
<b>Art: CORST-HS8085-AD</b> Alu silber / Holzdekor*	<b>Art: CORST-HS1085-AD</b> Alu silber / Holzdekor*	<b>Art: CORST-HS1285-AD</b> Alu silber / Holzdekor*	<b>Art: CORST-HS1585-AD</b> Alu silber / Holzdekor*	<b>Art: CORST-HS1885-AD</b> Alu silber / Holzdekor*
<b>Art: CORST-HS8085-WW</b> Alu weiß / Alu weiß	<b>Art: CORST-HS1085-WW</b> Alu weiß / Alu weiß	<b>Art: CORST-HS1285-WW</b> Alu weiß / Alu weiß	<b>Art: CORST-HS1585-WW</b> Alu weiß / Alu weiß	<b>Art: CORST-HS1885-WW</b> Alu weiß / Alu weiß
<b>Art: CORST-HS8085-CHG</b> Chrom / schwarzglas	<b>Art: CORST-HS1085-CHG</b> Chrom / schwarzglas	<b>Art: CORST-HS1285-CHG</b> Chrom / schwarzglas	<b>Art: CORST-HS1585-CHG</b> Chrom / schwarzglas	<b>Art: CORST-HS1885-CHG</b> Chrom / schwarzglas
<b>H2 = 1250 mm / 3 OH</b>	<b>H2 = 1250 mm / 3 OH</b>	<b>H2 = 1250 mm / 3 OH</b>	<b>H2 = 1250 mm / 3 OH</b>	<b>H2 = 1250 mm / 3 OH</b>
<b>Art: CORST-HS8012-AS</b> Alu silber / Alu silber	<b>Art: CORST-HS1012-AS</b> Alu silber / Alu silber	<b>Art: CORST-HS1212-AS</b> Alu silber / Alu silber	<b>Art: CORST-HS1512-AS</b> Alu silber / Alu silber	<b>Art: CORST-HS1812-AS</b> Alu silber / Alu silber
<b>Art: CORST-HS8012-AA</b> Alu silber / satiniert	<b>Art: CORST-HS1012-AA</b> Alu silber / satiniert	<b>Art: CORST-HS1212-AA</b> Alu silber / satiniert	<b>Art: CORST-HS1512-AA</b> Alu silber / satiniert	<b>Art: CORST-HS1812-AA</b> Alu silber / satiniert
<b>Art: CORST-HS8012-AE</b> Alu silber / Edelstahlfinish	<b>Art: CORST-HS1012-AE</b> Alu silber / Edelstahlfinish	<b>Art: CORST-HS1212-AE</b> Alu silber / Edelstahlfinish	<b>Art: CORST-HS1512-AE</b> Alu silber / Edelstahlfinish	<b>Art: CORST-HS1812-AE</b> Alu silber / Edelstahlfinish
<b>Art: CORST-HS8012-AD</b> Alu silber / Holzdekor*	<b>Art: CORST-HS1012-AD</b> Alu silber / Holzdekor*	<b>Art: CORST-HS1212-AD</b> Alu silber / Holzdekor*	<b>Art: CORST-HS1512-AD</b> Alu silber / Holzdekor*	<b>Art: CORST-HS1812-AD</b> Alu silber / Holzdekor*
<b>Art: CORST-HS8012-WW</b> Alu weiß / Alu weiß	<b>Art: CORST-HS1012-WW</b> Alu weiß / Alu weiß	<b>Art: CORST-HS1212-WW</b> Alu weiß / Alu weiß	<b>Art: CORST-HS1512-WW</b> Alu weiß / Alu weiß	<b>Art: CORST-HS1812-WW</b> Alu weiß / Alu weiß
<b>Art: CORST-HS8012-CHG</b> Chrom / schwarzglas	<b>Art: CORST-HS1012-CHG</b> Chrom / schwarzglas	<b>Art: CORST-HS1212-CHG</b> Chrom / schwarzglas	<b>Art: CORST-HS1512-CHG</b> Chrom / schwarzglas	<b>Art: CORST-HS1812-CHG</b> Chrom / schwarzglas
<b>H3 = 1650 mm / 4 OH</b>	<b>H3 = 1650 mm / 4 OH</b>	<b>H3 = 1650 mm / 4 OH</b>	<b>H3 = 1650 mm / 4 OH</b>	<b>H3 = 1650 mm / 4 OH</b>
<b>Art: CORST-HS8016-AS</b> Alu silber / Alu silber	<b>Art: CORST-HS1016-AS</b> Alu silber / Alu silber	<b>Art: CORST-HS1216-AS</b> Alu silber / Alu silber	<b>Art: CORST-HS1516-AS</b> Alu silber / Alu silber	<b>Art: CORST-HS1816-AS</b> Alu silber / Alu silber
<b>Art: CORST-HS8016-AA</b> Alu silber / satiniert	<b>Art: CORST-HS1016-AA</b> Alu silber / satiniert	<b>Art: CORST-HS1216-AA</b> Alu silber / satiniert	<b>Art: CORST-HS1516-AA</b> Alu silber / satiniert	<b>Art: CORST-HS1816-AA</b> Alu silber / satiniert
<b>Art: CORST-HS8016-AE</b> Alu silber / Edelstahlfinish	<b>Art: CORST-HS1016-AE</b> Alu silber / Edelstahlfinish	<b>Art: CORST-HS1216-AE</b> Alu silber / Edelstahlfinish	<b>Art: CORST-HS1516-AE</b> Alu silber / Edelstahlfinish	<b>Art: CORST-HS1816-AE</b> Alu silber / Edelstahlfinish
<b>Art: CORST-HS8016-AD</b> Alu silber / Holzdekor*	<b>Art: CORST-HS1016-AD</b> Alu silber / Holzdekor*	<b>Art: CORST-HS1216-AD</b> Alu silber / Holzdekor*	<b>Art: CORST-HS1516-AD</b> Alu silber / Holzdekor*	<b>Art: CORST-HS1816-AD</b> Alu silber / Holzdekor*
<b>Art: CORST-HS8016-WW</b> Alu weiß / Alu weiß	<b>Art: CORST-HS1016-WW</b> Alu weiß / Alu weiß	<b>Art: CORST-HS1216-WW</b> Alu weiß / Alu weiß	<b>Art: CORST-HS1516-WW</b> Alu weiß / Alu weiß	<b>Art: CORST-HS1816-WW</b> Alu weiß / Alu weiß
<b>Art: CORST-HS8016-CHG</b> Chrom / schwarzglas	<b>Art: CORST-HS1016-CHG</b> Chrom / schwarzglas	<b>Art: CORST-HS1216-CHG</b> Chrom / schwarzglas	<b>Art: CORST-HS1516-CHG</b> Chrom / schwarzglas	<b>Art: CORST-HS1816-CHG</b> Chrom / schwarzglas
<b>Aluminium-Sockel</b>	<b>Aluminium-Sockel</b>	<b>Aluminium-Sockel</b>	<b>Aluminium-Sockel</b>	<b>Aluminium-Sockel</b>
<b>Art: CORST-SK804</b>	<b>Art: CORST-SK104</b>	<b>Art: CORST-SK124</b>	<b>Art: CORST-SK154</b>	<b>Art: CORST-SK184</b>
<b>Rollen</b>	<b>Rollen</b>	<b>Rollen</b>	<b>Rollen</b>	<b>Rollen</b>
<b>Art: CORST-RR804</b>	<b>Art: CORST-RR104</b>	<b>Art: CORST-RR124</b>	<b>Art: CORST-RR154</b>	<b>Art: CORST-RR184</b>

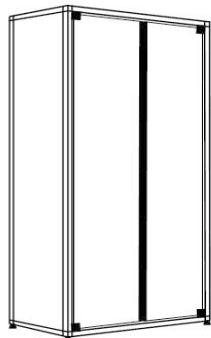
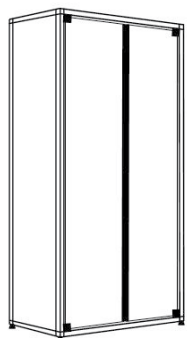

**Hochschrank B80  
-DREHTÜREN-**

Aluminium-Schrankmodul mit Rahmenprofil 25x25 u. 46x15 mm, Druckguss-seckverbinder, 4x Fachboden in Ordertiefe, Stellfüße, Öffnung mit doppel-flüglichen Drehtüren u. Zylinderschloss, vertikale Türgriffprofile  
B = 800 mm / T=400 mm

H = 1950 mm / 5 OH

**Art: CORST-HH8019-AS**

Alu silber / Alu silber

**Art: CORST-HH8019-AA**

Alu silber / satiniert

**Art: CORST-HH8019-AE**

Alu silber / Edelstahlfinish

**Art: CORST-HH8019-AD**

Alu silber / Holzdekor\*

**Art: CORST-HH8019-WW**

Alu weiß / Alu weiß

**Art: CORST-HH8019-CHG**

Chrom / schwarzglas

Aluminium-Sockel

**Art: CORST-SK804**

Rollen

**Art: CORST-RR804**

**Hochschrank B100  
-DREHTÜREN-**

Aluminium-Schrankmodul mit Rahmenprofil 25x25 u. 46x15 mm, Druckguss-seckverbinder, 4x Fachboden in Ordertiefe, Stellfüße, Öffnung mit doppel-flüglichen Drehtüren u. Zylinderschloss, vertikale Türgriffprofile  
B = 1000 mm / T=400 mm

H = 1950 mm / 5 OH

**Art: CORST-HH1019-AS**

Alu silber / Alu silber

**Art: CORST-HH1019-AA**

Alu silber / satiniert

**Art: CORST-HH1019-AE**

Alu silber / Edelstahlfinish

**Art: CORST-HH1019-AD**

Alu silber / Holzdekor\*

**Art: CORST-HH1019-WW**

Alu weiß / Alu weiß

**Art: CORST-HH1019-CHG**

Chrom / schwarzglas

Aluminium-Sockel

**Art: CORST-SK104**

Rollen

**Art: CORST-RR104**



\* siehe Dekorauswahl Katalog WORKS



# CORST

## Impressionen...

Unsere hier gezeigten Design-  
dekore sind nur ein Ausschnitt  
der Möglichkeiten. Die jeweiligen  
Preise erhalten Sie auf Anfrage.



## CORST Farbauswahl Varianten

- ▶ Rahmen in Serie silber eloxiert, optional RAL-Farbe
- ▶ 9 Varianten in Serie, individuelle Modelle optional
- ▶ Brandschutzversion B1 optional möglich



AS - Alu silber / Dekor silber



AE - Alu silber / Edelstahlfinish



CHG - Chrom / Glas schwarz



AA1 - Alu silber / Anthrazit sat.



AA2 - Alu silber / Frostglas sat.



AA3 - Alu silber / Weiß sat.



WW - Alu weiß / Dekor weiß



CHH - Chrom / Chrom



AD - Alu silber / Holzdekor

## CORST Designdekor

- ▶ Sonderdekore auf Anfrage



E12 Swiss-Chalet

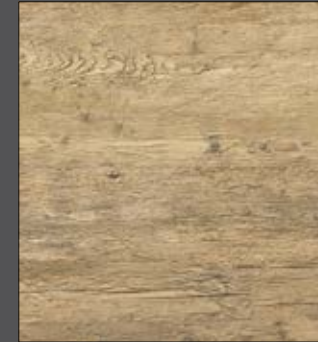

E16 Farmhouse

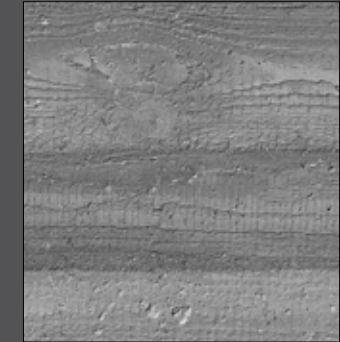

E14 Beton-Holz



E60 Altholz-Nordsee



E30 Altholz-Grau



E12 Zement-Mosaik



E22 Concrete-Beton

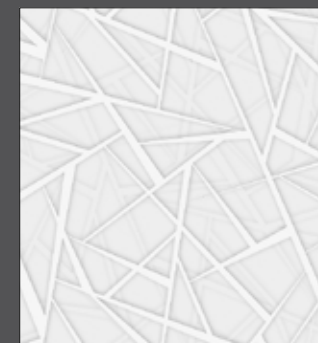

E85 Splitter-Weiss

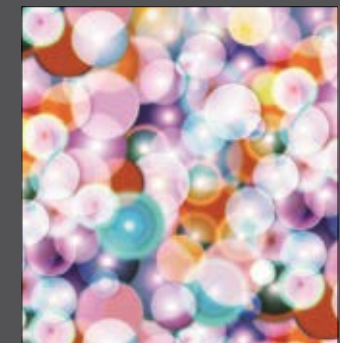

E23 Bright-Bubbles







# CORST

## Hoch hinaus

Bei uns sind Regale nicht einfach nur Regale... wir finden, dass Ihre Akten und Bücher etwas Besseres verdient haben als ein Schattendasein. Mit CORST schaffen Sie Ordnung in Reih und Glied und behalten den Überblick. Unsere Regale bringen Struktur ins Chaos, ohne sich dabei in den Vordergrund zu drängen. Da die Regalmodule von allen Seiten eine gute Figur machen, können Sie die Modelle mit seitlichem Rahmen auch überall als Raumteiler oder Solist frei aufstellen. Dabei ist es Ihrer Fantasie überlassen, ob Sie diese als beidseitige Bücherregale oder einfach nur als Funktionsmöbel nutzen. Durch die Kombination von Grund- und Anbauregalen ist CORST darüber Hinaus auch noch ein Verwandlungskünstler.

Mit unseren Containern wird aus einem offenen Regal geschlossener Stauraum. Die Ausführung, wieviele Fachböden, welche Regalhöhe, Schrank-Container ja oder nein, bestimmen Sie. Neben den beiden serienmäßigen Rasterbreiten 60 und 100 cm können wir nahezu jedes beliebige Maß realisieren. Unsere Möbel sollen Handwerkskunst und gleichermaßen ästhetischer Begleiter im Alltag für Sie sein. CORST ist kein Massenmöbel sondern das Ergebnis liebevoller Detailarbeit mit klarem Qualitätsanspruch. So individuell wie die Menschen sind, für die wir diese Möbel bauen, soll auch die Ausführung IHRES ganz persönlichen Exemplars sein. Lassen Sie sich von der gestalterischen Freiheit inspirieren.

### Material:

- ▶ Aluminiumrahmen eloxiert oder RAL-farbeschichtet
- ▶ verdeckte Excenterverbindungen für einfachen Aufbau
- ▶ Schrank Container in verschiedenen Ausführungen erhältlich
- ▶ Serienmäßiges Breitenraster 60 + 100 cm
- ▶ Stellfüße zum Niveausgleich
- ▶ Fachböden in ESG-Glas oder Dekor- Holzwerkstoffplatten
- ▶ Metallbeschläge beschichtet und matt verchromt
- ▶ alle RAL-Farben möglich





Hochwertiges eloxiertes Aluminium überzeugt durch Langlebigkeit. Dabei können Sie frei wählen - Aluminium matt eloxiert oder in einer der vielen RAL-Farben farbbeschichtet. Sie mögen es gerne "clean"? - dann schauen Sie sich doch mal unsere weißen Regalmodule an. Damit Ihr Möbelstück nicht die Bodenhaftung verliert, stehen alle Regale auf Stellfüßen mit Niveaueausgleich.







Die Montage unserer Regale ist kinderleicht. Sie benötigen für den gesamten Aufbau lediglich den mitgelieferten Sechskantschlüssel (außer wandmontierte Regalsysteme). Alle Rahmenteile sind bereits vormontiert.

Die einzelnen Segmente werden mit langlebigen Excenter-verschlüssen in Metalldruckguss durch eine Spann- und Steckmontage verbunden. Dieses Konstruktionsprinzip haben wir uns ausgedacht damit Sie mit Ihrem CORST Regal von Raum zu Raum ziehen können.

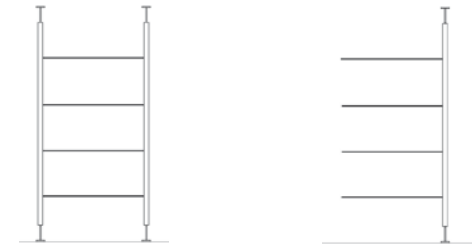

Grundregal -Verspannregal-	Anbauregal -Verspannregal-
Aluminiumregalsystem mit 2x Trägerprofil 40x30 u. 46x15 mm, Fachböden stufenlos verstellbar, Ordertiefe, Stellfußsteller mit Montagebeschlag Boden / Decke, für Raumhöhen 250-260 cm B = 1036 mm / T=300 (30) mm	Aluminiumregalsystem mit 1x Trägerprofil 40x30 u. 46x15 mm, Fachböden stufenlos verstellbar, Ordertiefe, Stellfußsteller mit Montagebeschlag Boden / Decke, für Raumhöhen 250-260 cm B = 996 mm / T=300 (30) mm
H = 2500 +/- mm / 4 Böden	H = 2500 +/- mm / 4 Böden
<b>Art: CORST-LUZG1125-AS</b> Alu silber / Dekor silber	<b>Art: CORST-LUZA1025-AS</b> Alu silber / Dekor silber
<b>Art: CORST-LUZG1125-AG</b> Alu silber / ESG-Glas satiniert	<b>Art: CORST-LUZA1025-AG</b> Alu silber / ESG-Glas satiniert
<b>Art: CORST-LUZG1125-AD</b> Alu silber / Holzdekor*	<b>Art: CORST-LUZA1025-AD</b> Alu silber / Holzdekor*
<b>Art: CORST-LUZG1125-WW</b> Alu weiß / Dekor weiß	<b>Art: CORST-LUZA1025-WW</b> Alu weiß / Dekor weiß
<b>Art: CORST-LUZG1125-WG</b> Alu weiß / ESG-Glas satiniert	<b>Art: CORST-LUZA1025-WG</b> Alu weiß / ESG-Glas satiniert

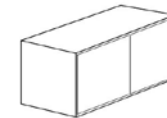
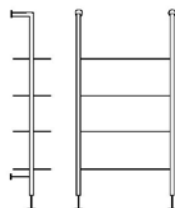
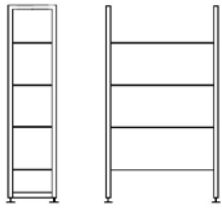

Grundregal -freistehend-	Anbauregal -freistehend-	Grundregal -wandmontiert-	Anbauregal -wandmontiert-	Schrankmodul -SCHIEBETÜREN-	Fachboden
Aluminiumregalsystem mit Rahmenprofil 40x30 u. 46x15 mm, Fachböden stufenlos verstellbar, Ordnertiefe, Stellfüße, freistehende Aufstellung B = 996 mm / T=400 mm	Aluminiumregalsystem mit Rahmenprofil 40x30 u. 46x15 mm, Fachböden stufenlos verstellbar, Ordnertiefe, Stellfüße, freistehende Aufstellung B = 956 mm / T=400 mm	Aluminiumregalsystem mit Rahmenprofil 40x30 u. 46x15 mm, Fachböden stufenlos verstellbar, Ordnertiefe, Stellfüße, wandmontierte Aufstellung B = 1036 mm / T=400 (210) mm	Aluminiumregalsystem mit Rahmenprofil 40x30 u. 46x15 mm, Fachböden stufenlos verstellbar, Ordnertiefe, Stellfüße, freistehende Aufstellung B = 996 mm / T=400 (210) mm	Schrankmodul für CORST Regalsysteme, Holzwerkstoff, Schiebetüren in Aluminium, Ordnertiefe, Beschlagsset, Zylinder-schloss B = 956 mm / T=340 mm	Fachboden für CORST Regalsysteme, Holzwerkstoff, Glas und Metall, Ordnertiefe, Beschlagsset B = 956 mm / T=2x 340x300 mm
<b>H1 = 1150 mm / 3 Böden</b>	<b>H1 = 1150 mm / 3 Böden</b>	<b>H1 = 1150 mm / 3 Böden</b>	<b>H1 = 1150 mm / 3 Böden</b>	<b>H = 380 mm</b>	
<b>Art: CORST-GR1011-AS</b> Alu silber / Dekor silber	<b>Art: CORST-AR9611-AS</b> Alu silber / Dekor silber	<b>Art: CORST-GW1011-AS</b> Alu silber / Dekor silber	<b>Art: CORST-AW1111-AS</b> Alu silber / Dekor silber	<b>Art: CORST-CC9534-AS</b> Dekor silber / Alu silber	<b>Art: CORST-FG9534-DS</b> Dekor silber
<b>Art: CORST-GR1011-AG</b> Alu silber / ESG-Glas satiniert	<b>Art: CORST-AR9611-AG</b> Alu silber / ESG-Glas satiniert	<b>Art: CORST-GW1011-AG</b> Alu silber / ESG-Glas satiniert	<b>Art: CORST-AW1111-AG</b> Alu silber / ESG-Glas satiniert	<b>Art: CORST-CC9534-AE</b> Dekor silber / Edelstahlfinish	<b>Art: CORST-FG9534-DW</b> Dekor weiß
<b>Art: CORST-GR1011-AD</b> Alu silber / Holzdekor*	<b>Art: CORST-AR9611-AD</b> Alu silber / Holzdekor*	<b>Art: CORST-GW1011-AD</b> Alu silber / Holzdekor*	<b>Art: CORST-AW1111-AD</b> Alu silber / Holzdekor*	<b>Art: CORST-CC9534-AG</b> Dekor silber / ESG-Glas satiniert	<b>Art: CORST-GG9534-SG</b> ESG-Glas satiniert
<b>Art: CORST-GR1011-WW</b> Alu weiß / Dekor weiß	<b>Art: CORST-AR9611-WW</b> Alu weiß / Dekor weiß	<b>Art: CORST-GW1011-WW</b> Alu weiß / Dekor weiß	<b>Art: CORST-AW1111-WW</b> Alu weiß / Dekor weiß	<b>Art: CORST-CC9534-WW</b> Dekor weiß / Alu weiß	<b>Art: CORST-FG9534-HS</b> Holzdekor*
<b>Art: CORST-GR1011-WG</b> Alu weiß / ESG-Glas satiniert	<b>Art: CORST-AR9611-WG</b> Alu weiß / ESG-Glas satiniert	<b>Art: CORST-GW1011-WG</b> Alu weiß / ESG-Glas satiniert	<b>Art: CORST-AW1111-WG</b> Alu weiß / ESG-Glas satiniert	<b>Art: CORST-CC9534-WG</b> Dekor weiß / ESG-Glas satiniert	<b>Art: CORST-MM9534-ML</b> Metall gelocht silber
<b>H2 = 1500 mm / 4 Böden</b>	<b>H2 = 1500 mm / 4 Böden</b>	<b>H2 = 1500 mm / 4 Böden</b>	<b>H2 = 1500 mm / 4 Böden</b>	<b>Art: CORST-CC9534-HS - Holzdekor*</b>	
<b>Art: CORST-GR1015-AS</b> Alu silber / Dekor silber	<b>Art: CORST-AR9615-AS</b> Alu silber / Dekor silber	<b>Art: CORST-GW1015-AS</b> Alu silber / Dekor silber	<b>Art: CORST-AW1115-AS</b> Alu silber / Dekor silber		
<b>Art: CORST-GR1015-AG</b> Alu silber / ESG-Glas satiniert	<b>Art: CORST-AR9615-AG</b> Alu silber / ESG-Glas satiniert	<b>Art: CORST-GW1015-AG</b> Alu silber / ESG-Glas satiniert	<b>Art: CORST-AW1115-AG</b> Alu silber / ESG-Glas satiniert		
<b>Art: CORST-GR1015-AD</b> Alu silber / Holzdekor*	<b>Art: CORST-AR9615-AD</b> Alu silber / Holzdekor*	<b>Art: CORST-GW1015-AD</b> Alu silber / Holzdekor*	<b>Art: CORST-AW1115-AD</b> Alu silber / Holzdekor*		
<b>Art: CORST-GR1015-WW</b> Alu weiß / Dekor weiß	<b>Art: CORST-AR9615-WW</b> Alu weiß / Dekor weiß	<b>Art: CORST-GW1015-WW</b> Alu weiß / Dekor weiß	<b>Art: CORST-AW1115-WW</b> Alu weiß / Dekor weiß		
<b>Art: CORST-GR1015-WG</b> Alu weiß / ESG-Glas satiniert	<b>Art: CORST-AR9615-WG</b> Alu weiß / ESG-Glas satiniert	<b>Art: CORST-GW1015-WG</b> Alu weiß / ESG-Glas satiniert	<b>Art: CORST-AW1115-WG</b> Alu weiß / ESG-Glas satiniert		
<b>H3 = 1950 mm / 5 Böden</b>	<b>H3 = 1950 mm / 5 Böden</b>	<b>H3 = 1950 mm / 5 Böden</b>	<b>H3 = 1950 mm / 5 Böden</b>		
<b>Art: CORST-GR1019-AS</b> Alu silber / Dekor silber	<b>Art: CORST-AR9619-AS</b> Alu silber / Dekor silber	<b>Art: CORST-GW1019-AS</b> Alu silber / Dekor silber	<b>Art: CORST-AW1119-AS</b> Alu silber / Dekor silber		
<b>Art: CORST-GR1019-AG</b> Alu silber / ESG-Glas satiniert	<b>Art: CORST-AR9619-AG</b> Alu silber / ESG-Glas satiniert	<b>Art: CORST-GW1019-AG</b> Alu silber / ESG-Glas satiniert	<b>Art: CORST-AW1119-AG</b> Alu silber / ESG-Glas satiniert		
<b>Art: CORST-GR1019-AD</b> Alu silber / Holzdekor*	<b>Art: CORST-AR9619-AD</b> Alu silber / Holzdekor*	<b>Art: CORST-GW1019-AD</b> Alu silber / Holzdekor*	<b>Art: CORST-AW1119-AD</b> Alu silber / Holzdekor*		
<b>Art: CORST-GR1019-WW</b> Alu weiß / Dekor weiß	<b>Art: CORST-AR9619-WW</b> Alu weiß / Dekor weiß	<b>Art: CORST-GW1019-WW</b> Alu weiß / Dekor weiß	<b>Art: CORST-AW1119-WW</b> Alu weiß / Dekor weiß		
<b>Art: CORST-GR1019-WG</b> Alu weiß / ESG-Glas satiniert	<b>Art: CORST-AR9619-WG</b> Alu weiß / ESG-Glas satiniert	<b>Art: CORST-GW1019-WG</b> Alu weiß / ESG-Glas satiniert	<b>Art: CORST-AW1119-WG</b> Alu weiß / ESG-Glas satiniert		







## Kante zeigen

QUADRO zeigt sich aus jeder Perspektive mit klarer Kante. Das hochwertige Aluminiumgestell besteht aus quadratischen Pfosten und rechteckigen Trägerrahmen. Eckig, nicht rund, war unsere Vorstellung als wir diesen Tisch entstehen ließen. Nichts sollte das Auge des Betrachters stören – alle Verbindungen sind daher verdeckt in den Rahmenprofilen. Höhenverstellbare Fußscheiben in silber eloxiertem Aluminium und Edelstahl bieten ein auf und ab. Die Glasplatte schwebt fast über dem Gestell und ist nur an kleinen Fixpunkten aufgelegt. Nicht nur im Büro macht QUADRO eine gute Figur.

### Material:

- ▶ Aluminiumgestell 80x80 und 80x20 mm silber eloxiert
- ▶ verdeckte Metallverbindungen für eine stabile Konstruktion
- ▶ Höhenverstellbare Tischbeine
- ▶ ESG-Glasplatte 10 mm
- ▶ Optional andere Oberflächen und Ausführungen möglich (Individualmaße jederzeit möglich)
- ▶ Breite: 200 cm
- ▶ alle RAL-Farben möglich



#### Aluminiumtisch

Aluminiumtisch mit Rahmenprofil 80x80 u. 80x16 mm, kantige zeitlose Profile, Aluminiumfußscheiben mit Edelstahl zum Niveaueausgleich, ESG Glastischplatte 10 mm

B = 2000 mm / T = 1000 mm

H = 740 mm

Art: QUADRO-010

Alu silber / ESG-Glas satiniert

Art: QUADRO-020

Alu silber / Designglas grün



# LOMO



## Tafeltisch

Tischsystem mit Aluminium Rahmenwangen  
150x40 mm silber eloxiert, kantiges Rechteckprofil,  
Platte in Holzwerkstoff 38 mm mit Melaminoberfläche  
schwarz, verdeckte Metallverbindungen  
B = 2000/2500 mm / T=900 mm

H = 740 mm

### Art: LOMO-01

Alu silber / schwarz

B = 2000 mm

### Art: LOMO-02

Alu silber / schwarz

B = 2500 mm

## Kontrast

Das Spiel mit dem Material zwischen hell und dunkel ist die Basis unseres LOMO Tafeltischs. Klare architektonische Linien ohne jeglichen Schnörkel. Wir finden, dass dieser Tisch alles hat um schon heute als Klassiker der Moderne gelten zu können – ein schlichtes zeitloses Design. Die edlen silber eloxierten Aluminiumwangen sind der Kontrastpunkt zur massiven schwarzen Arbeitsplatte. Verdeckte Verbindungen machen den Auf- und Abbau von LOMO zu einem Kinderspiel. Sollten Sie also mal die Räumlichkeiten wechseln wollen, Ihr Tisch kommt im Handumdrehen mit.

## Material:

- ▶ Aluminiumwangenrahmen 150x40 mm silber eloxiert
- ▶ verdeckte Verbindungen mit Metallbeschlägen
- ▶ Holzwerkstoff-Arbeitsplatte mit Melaminbeschichtung schwarz
- ▶ Optional andere Oberflächen und Ausführungen möglich (Individualmaße jederzeit möglich)
- ▶ Breite: 200 und 250 cm







# SCREEN

## Kreisrund oder gerade

Mit unseren Stellwänden und Paravents schaffen Sie Raum im Raum, entspannen Sie Besprechungsflächen, separieren Sie Arbeitsbereiche, unterteilen Sie große Räume in maßvolle Größe, trennen Sie Nutzungsbereiche ab.

Die Aluminiumstruktur unserer SCREEN Module ist leicht und trotzdem verwindungssteif und solide. Durch transluzente Materialien entsteht Transparenz. Diese Stellwände vermitteln Raumkultur ohne sich in den Vordergrund zu drängen. Mit gebogenen Elementen lassen sich organische und kreisrunde Formen schaffen. Das Beste daran ist jedoch, dass Sie jederzeit nach Lust und Laune alle Module miteinander kombinieren können.

### Material:

- ▶ Aluminiumrahmen eloxiert oder RAL-farbeschichtet
- ▶ verdeckte Verbindungen für solide verwindungssteife Wände
- ▶ Modulare Reihenbauweise mit beliebigem An- und Umbau
- ▶ Winkelvariable, mobile oder freistehende Aufstellung
- ▶ Breitenraster 60 cm, 80 cm, 100 cm, 120 cm
- ▶ Höhenmaße 120 cm, 150 cm, 198 cm (Individualmaße jederzeit möglich)
- ▶ gerade + gebogene Stellwandmodule möglich
- ▶ Stellfüße zum Niveausgleich
- ▶ Brandschutzausführungen
- ▶ Fachböden in ESG-Glas oder Dekor-Holzwerkstoffplatten



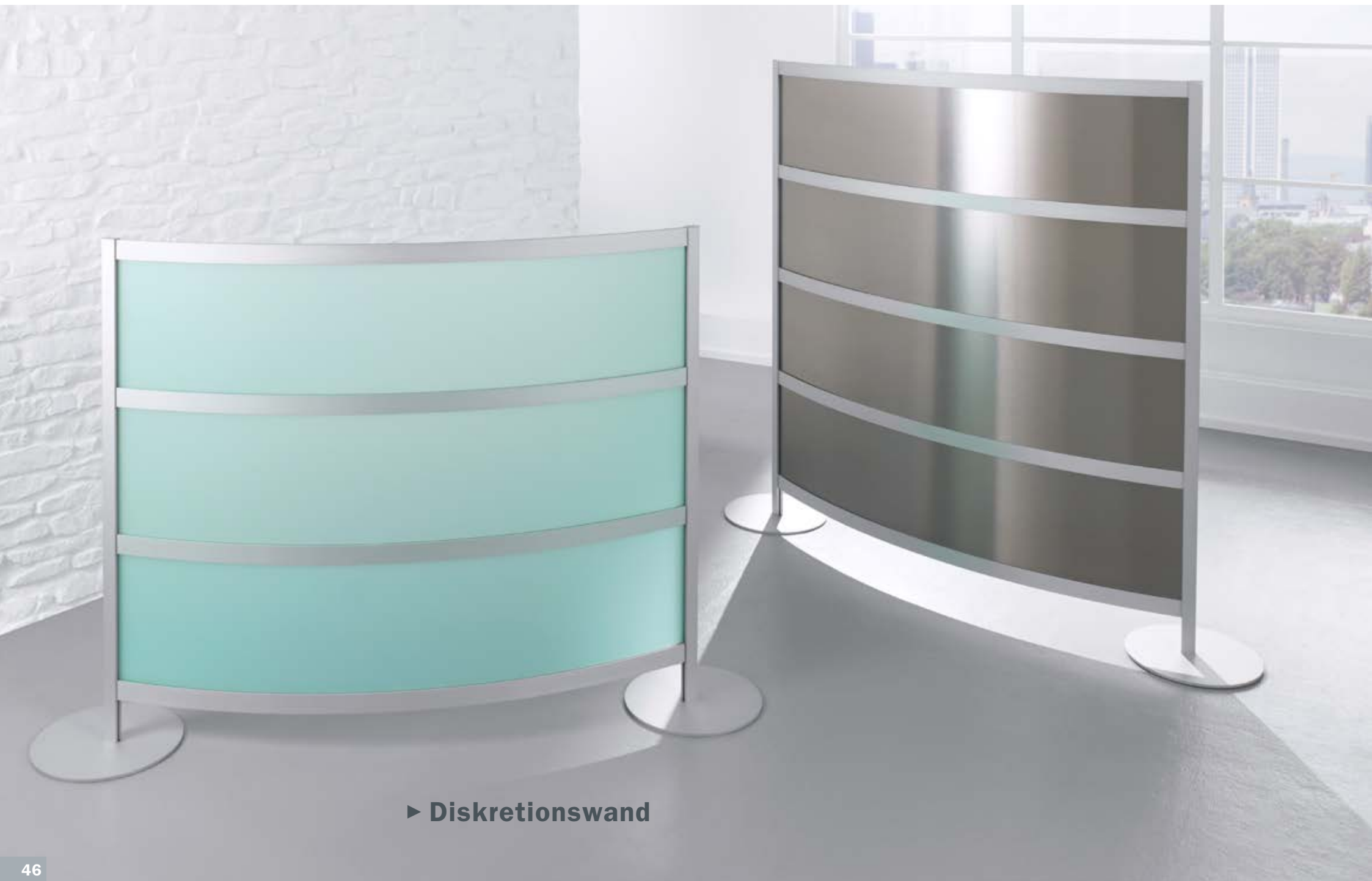

► Diskretionswand





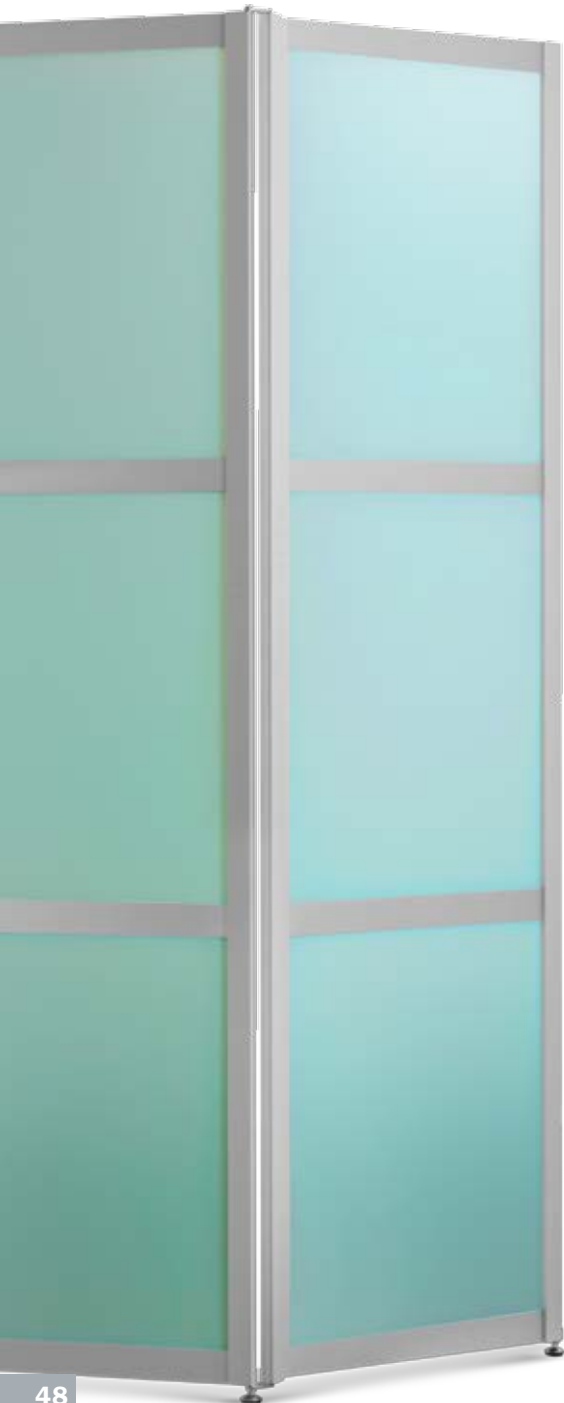

Stellwand GERADE -niedrig-	Stellwand GERADE -hoch-	Stellwand GEBOGEN -niedrig-	Stellwand GEBOGEN -hoch-	Stellwand GEBOGEN -Diskretionswand-
Stellwandmodul mit Funktions-Rahmenprofil Typ G, Aluminiumrahmen 40x30 u. 46x15 mm, 1-teilige Optik, winkelvariable Aufstellung, inkl. Beschläge, H = 1380 mm	Stellwandmodul mit Funktions-Rahmenprofil Typ G, Aluminiumrahmen 40x30 u. 46x15 mm, 3-teilige Optik, winkelvariable Aufstellung, inkl. Beschläge, H = 1980 mm	Stellwandmodul mit gebogenem Rahmenprofil, Aluminiumrahmen 36x24 u. 46x15 mm, 1-teilige Optik, winkelvariable Aufstellung, inkl. Beschläge, H = 1380 mm	Stellwandmodul mit gebogenem Rahmenprofil, Aluminiumrahmen 36x24 u. 46x15 mm, 3-teilige Optik, winkelvariable Aufstellung, inkl. Beschläge, H = 1980 mm	Stellwandmodul mit gebogenem Rahmenprofil, Aluminiumrahmen 36x24 u. 46x15 mm, 3- bzw. 4-teilige Optik, freie Aufstellung inkl. 2x Metallbodenplatte Ø 350x8 mm, B = 1500 mm
B1 = 600 mm	B1 = 600 mm	B = 1000 mm	B = 1000 mm	H1 = 1200 mm
<b>Art: SCREEN-G60013-SG</b> Alu silber / ESG Klarglas	<b>Art: SCREEN-G60020-SG</b> Alu silber / ESG Klarglas	<b>Art: SCREEN-G11023-SG</b> Alu silber / Kunstglas klar	<b>Art: SCREEN-G10022-SG</b> Alu silber / Kunstglas klar	<b>Art: SCREEN-G15012-SG</b> Alu silber / Kunstglas klar
<b>Art: SCREEN-G60013-SE</b> Alu silber / ESG Glas satiniert	<b>Art: SCREEN-G60020-SE</b> Alu silber / ESG Glas satiniert	<b>Art: SCREEN-G11023-SE</b> Alu silber / Kunstglas satiniert	<b>Art: SCREEN-G10022-SE</b> Alu silber / Kunstglas satiniert	<b>Art: SCREEN-G15012-SE</b> Alu silber / Kunstglas satiniert
<b>Art: SCREEN-G60013-DS</b> Alu silber / Dekor silber	<b>Art: SCREEN-G60020-DS</b> Alu silber / Dekor silber	<b>Art: SCREEN-G11023-DS</b> Alu silber / Dekor silber	<b>Art: SCREEN-G10022-DS</b> Alu silber / Dekor silber	<b>Art: SCREEN-G15012-DS</b> Alu silber / Dekor silber
<b>Art: SCREEN-G60013-DD</b> Alu silber / Holzdekor*	<b>Art: SCREEN-G60020-DD</b> Alu silber / Holzdekor*	<b>Art: SCREEN-G11023-DD</b> Alu silber / Holzdekor*	<b>Art: SCREEN-G10022-DD</b> Alu silber / Holzdekor*	<b>Art: SCREEN-G15012-DD</b> Alu silber / Holzdekor*
<b>Art: SCREEN-G60013-M</b> Alu silber / Metall weiß magnetisch	<b>Art: SCREEN-G60020-M</b> Alu silber / Metall weiß 1-teilig	<b>Art: SCREEN-G11023-AS</b> Alu silber / anthrazit satiniert	<b>Art: SCREEN-G10022-AS</b> Alu silber / anthrazit satiniert	<b>Art: SCREEN-G15012-AS</b> Alu silber / anthrazit satiniert
<b>Art: SCREEN-G60013-AS</b> Alu silber / anthrazit satiniert	<b>Art: SCREEN-G60020-AS</b> Alu silber / anthrazit satiniert	<b>Art: SCREEN-G11023-ES</b> Alu silber / Edelstahlfinish**	<b>Art: SCREEN-G10022-ES</b> Alu silber / Edelstahlfinish**	<b>Art: SCREEN-G15012-ES</b> Alu silber / Edelstahlfinish**
B2 = 1000 mm	B2 = 1000 mm			H2 = 1550 mm
<b>Art: SCREEN-G10013-SG</b> Alu silber / ESG Klarglas	<b>Art: SCREEN-G10020-SG</b> Alu silber / ESG Klarglas			<b>Art: SCREEN-G15015-SG</b> Alu silber / Kunstglas klar
<b>Art: SCREEN-G10013-SE</b> Alu silber / ESG Glas satiniert	<b>Art: SCREEN-G10020-SE</b> Alu silber / ESG Glas satiniert			<b>Art: SCREEN-G15015-SE</b> Alu silber / Kunstglas satiniert
<b>Art: SCREEN-G10013-DS</b> Alu silber / Dekor silber	<b>Art: SCREEN-G10020-DS</b> Alu silber / Dekor silber			<b>Art: SCREEN-G15015-DS</b> Alu silber / Dekor silber
<b>Art: SCREEN-G10013-DD</b> Alu silber / Holzdekor*	<b>Art: SCREEN-G10020-DD</b> Alu silber / Holzdekor*			<b>Art: SCREEN-G15015-DD</b> Alu silber / Holzdekor*
<b>Art: SCREEN-G10013-M</b> Alu silber / Metall weiß	<b>Art: SCREEN-G10020-M</b> Alu silber / Metall weiß			<b>Art: SCREEN-G15015-AS</b> Alu silber / anthrazit satiniert
<b>Art: SCREEN-G10013-AS</b> Alu silber / anthrazit satiniert	<b>Art: SCREEN-G10020-AS</b> Alu silber / anthrazit satiniert			<b>Art: SCREEN-G15015-ES</b> Alu silber / Edelstahlfinish**



Diese Stellwände können auch in einer Ausführung nach Baustoffklasse DIN 4102-1 / B1 bzw. EN 13501-1 / Klasse C geliefert werden.



Faltstellwand -3-teilig-	Mobile Faltstellwand	Mobile Faltstellwand	Stellwand -niedrig-	<b>Klett</b>	Einzelstellwand Typ C -hoch-	Magnetwandmodul -mit Standbeinen-	Faltstellwand LIGHT3 -3-teilig-"
Falt-Stellwandmodul mit Rahmenprofil in Aluminium , 36x24 u. 46x15 mm, 3-teilige Optik, winkelvariable Aufstellung, inkl. Beschläge, H = 1900 mm	Mobile Stellwand mit Rahmenprofil in Aluminium 36x24 u. 46x15 mm, Stellwand mit 2 x Faltflügeln, 3-teilige Optik, fahrbar auf Fußgestell mit Rollen, H = 1900 mm	Mobile Stellwand mit Rahmenprofil in Aluminium 36x24 u. 46x15 mm, Stellwand mit 2 x Faltflügeln, 3-teilige Optik, fahrbar auf Fußgestell mit Rollen, H = 1900 mm	Stellwandmodul mit Rahmenprofil Typ C, Aluminiumrahmen 36x24 u. 46x15 mm, KLETTSTOFF, winkelvariable Aufstellung, inkl. Beschläge, H = 1500 mm		Stellwandmodul mit Rahmenprofil Typ C, Aluminiumrahmen 36x24 u. 46x15 mm, 3-teilige Optik, winkelvariable Aufstellung, inkl. Beschläge, H = 1900 mm	Magnetwandmodul mit Funktions-Rahmenprofil Typ G u. freien Standbeinen, Aluminiumrahmen 40x30 u. 46x15 mm, Tafelfläche = 940x1290, freistehende Aufstellung, H = 1980 mm"	Filigrane Falt-Stellwand mit Rahmenprofil in Aluminium 18x18 mm, 3-teilige Optik, 3 Segmente, nur winkelvariable Aufstellung (keine Erweiterung möglich), H = 1800 mm
B = 1830 (3x 610) mm	B = 1000 (2000) mm	B = 1000 (2800) mm	B1 = 800 mm		B1 = 610 mm	B1 = 1000 mm	B = 1800 (3x 600) mm
<b>Art: SCREEN-C10018-SG</b> Alu silber / ESG Klarglas	<b>Art: SCREEN-M10019-SG</b> Alu silber / ESG Klarglas	<b>Art: SCREEN-M10030-SG</b> Alu silber / ESG Klarglas	<b>Art: SCREEN-C80015-KL</b> Alu silber / KLETTSTOFF		<b>Art: SCREEN-C60019-SG</b> Alu silber / ESG Klarglas	<b>Art: SCREEN-G10128-M-MB</b> Magnettafel weiß / Fußplatte	<b>Art: SCREEN-LIGHT3-SG</b> Alu silber / ESG Klarglas
<b>Art: SCREEN-C10018-SE</b> Alu silber / ESG Glas satiniert	<b>Art: SCREEN-M10019-SE</b> Alu silber / ESG Glas satiniert	<b>Art: SCREEN-M10030-SE</b> Alu silber / ESG Glas satiniert	<b>B2 = 1000 mm</b>		<b>Art: SCREEN-C60019-SE</b> Alu silber / ESG Glas satiniert	<b>Art: SCREEN-G10128-MS-MB</b> Magnettafel silber / Fußplatte	<b>Art: SCREEN-LIGHT3-SE</b> Alu silber / ESG Glas satiniert
<b>Art: SCREEN-C10018-DS</b> Alu silber / Dekor silber	<b>Art: SCREEN-M10019-DS</b> Alu silber / Dekor silber	<b>Art: SCREEN-M10030-DS</b> Alu silber / Dekor silber	<b>Art: SCREEN-C10015-KL</b> Alu silber / KLETTSTOFF		<b>Art: SCREEN-C60019-DS</b> Alu silber / Dekor silber	<b>Art: SCREEN-G10128-M-FSS</b> Magnettafel weiß / T-Fuss	<b>Art: SCREEN-LIGHT3-DS</b> Alu silber / Dekor silber
<b>Art: SCREEN-C10018-DD</b> Alu silber / Holzdekor*	<b>Art: SCREEN-M10019-DD</b> Alu silber / Holzdekor*	<b>Art: SCREEN-M10030-DD</b> Alu silber / Holzdekor*	<b>B3 = 1200 mm</b>		<b>Art: SCREEN-C60019-DD</b> Alu silber / Holzdekor*	<b>Art: SCREEN-G10128-MS-FSS</b> Magnettafel silber / T-Fuss	<b>Art: SCREEN-LIGHT3-DD</b> Alu silber / Holzdekor*
<b>Art: SCREEN-C10018-M</b> Alu silber / Metall weiß magnetisch	<b>Art: SCREEN-M10019-M</b> Alu silber / Metall weiß magnetisch	<b>Art: SCREEN-M10030-M</b> Alu silber / Metall weiß magnetisch	<b>Art: SCREEN-C12015-KL</b> Alu silber / KLETTSTOFF		<b>Art: SCREEN-C60019-M</b> Alu silber / Metall weiß		
<b>Art: SCREEN-C10018-AS</b> Alu silber / anthrazit satiniert	<b>Art: SCREEN-M10019-AS</b> Alu silber / anthrazit satiniert	<b>Art: SCREEN-M10030-AS</b> Alu silber / anthrazit satiniert	<b>Stellwand -hoch-</b>	<b>Klett</b>	<b>Art: SCREEN-C60019-AS</b> Alu silber / anthrazit satiniert		
<b>Art: SCREEN-M10018-ES</b> Alu silber / Edelstahlfinish**	<b>Art: SCREEN-M10019-ES</b> Alu silber / Edelstahlfinish**	<b>Art: SCREEN-M10030-ES</b> Alu silber / Edelstahlfinish**	Stellwandmodul mit Rahmenprofil Typ C, Aluminiumrahmen 36x24 u. 46x15 mm, KLETTSTOFF, winkelvariable Aufstellung, inkl. Beschläge, H = 1900 mm		<b>B2 = 985 mm</b>		
			<b>B1 = 800 mm</b>		<b>Art: SCREEN-C90019-SG</b> Alu silber / ESG Klarglas		
			<b>Art: SCREEN-C80019-KL</b> Alu silber / KLETTSTOFF		<b>Art: SCREEN-C90019-SE</b> Alu silber / ESG Glas satiniert		
			<b>B2 = 1000 mm</b>		<b>Art: SCREEN-C90019-DS</b> Alu silber / Dekor silber		
			<b>Art: SCREEN-C10019-KL</b> Alu silber / KLETTSTOFF		<b>Art: SCREEN-C90019-DD</b> Alu silber / Holzdekor*		
			<b>B3 = 1200 mm</b>		<b>Art: SCREEN-C90019-M</b> Alu silber / Metall weiß		
			<b>Art: SCREEN-C12019-KL</b> Alu silber / KLETTSTOFF		<b>Art: SCREEN-C90019-AS</b> Alu silber / anthrazit satiniert		



Anbauteile Typ G Anbaumodule für Stellwände Typ G		Anbauteile Typ C Anbaumodule für Stellwände Typ C	
<b>Art: SCREEN-C1</b> Staufachschrank Alu silber	<b>Art: SCREEN-A10 / B=1000</b> Funktionstraverse Alu silber	<b>Art: SCREEN-FSR</b> Mobiler Fußausleger / Paar	
<b>Art: SCREEN-FG9530</b> Dekorfachboden silber	<b>Art: SCREEN-A1</b> Ablageboad Metall silber 320x302x180 mm / für Ordner	<b>Art: SCREEN-FSS</b> Fußausleger / Paar	
<b>Art: SCREEN-GG9530</b> ESG-Glasfachboden satiniert	<b>Art: SCREEN-CD</b> CD/DVD-Rack in Aluminium 760x135x30 mm / für Ordner	<b>Art: SCREEN-MB</b> Metallfußplatte Ø 350x8	
<b>Art: SCREEN-A06 / B=600</b> Funktionstraverse Alu silber		<b>Art: SCREEN-MB40</b> Metallfußplatte 400x400x8	
		<b>Art: SCREEN-FSV</b> Fußausleger Vertikal / Paar	

\*Holzdekor laut Dekorliste

\*\* Edelstahlfinish einseitig / Rückseite silber metallic







Diese Stellwände können auch in einer Ausführung nach Baustoffklasse DIN 4102-1 / B1 bzw. EN 13501-1 / Klasse C geliefert werden.





**Mobile Faltnagnetwand ◀**

**Screen GG9530**



**Screen FSR**



**Screen FSS**



**Screen MB**



**Screen FSV**



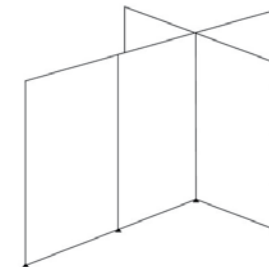
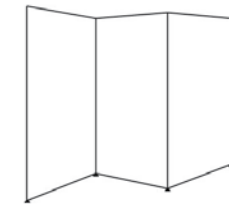
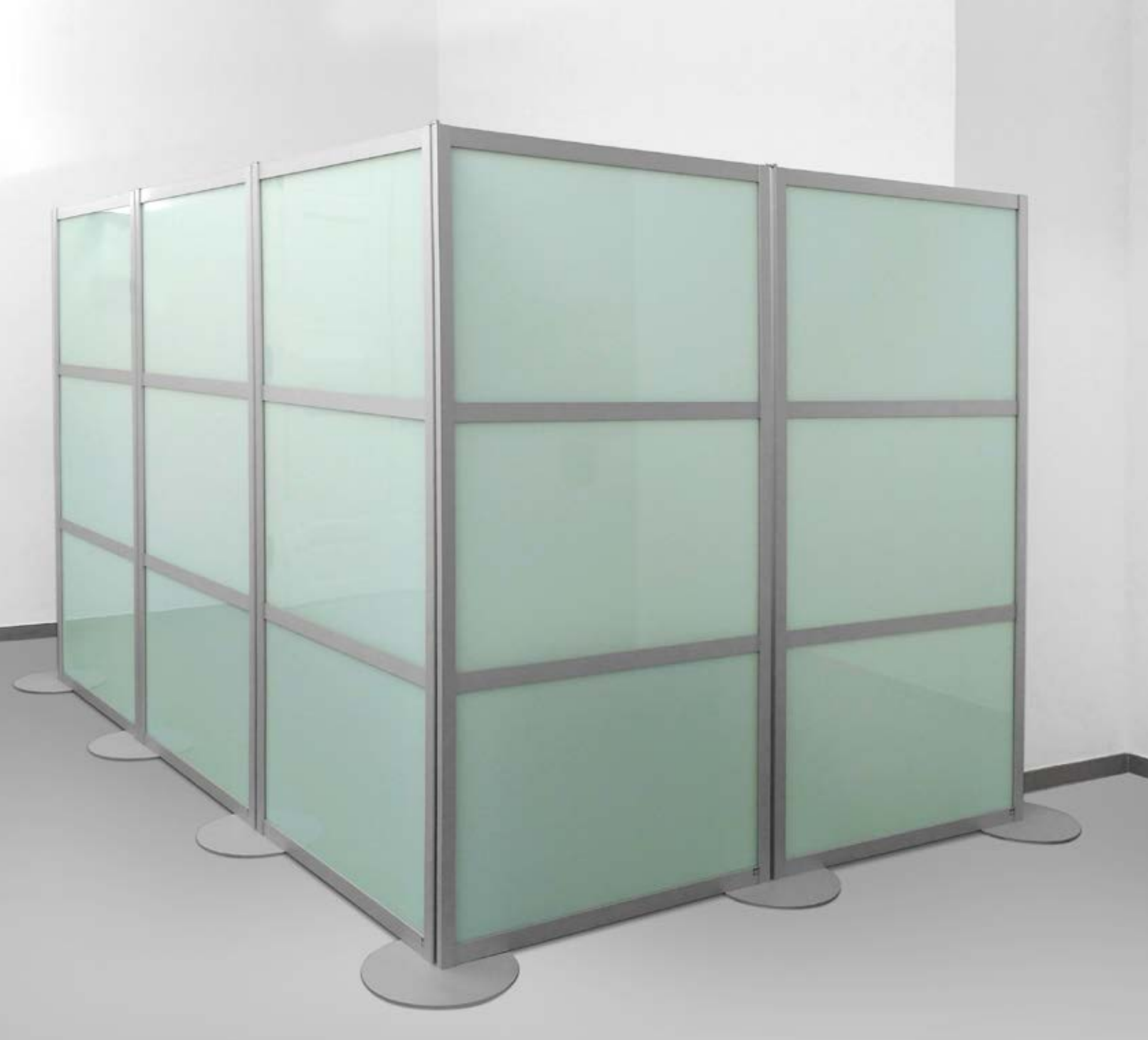

### **Material:**

- ▶ **Metallbeschläge beschichtet und matt verchromt**
- ▶ **alle RAL-Farben möglich**
- ▶ **Vertikale Funktionsrahmenprofile ermöglichen eine winkelvariable Aufstellung**
- ▶ **Schwere Fußplatten 350x8 mm aus Stahl gewährleisten Standstabilität**
- ▶ **Hygienische Materialoberflächen für sensible Bereiche im Gesundheitswesen**
- ▶ **Durch den Einsatz von Akustikplatten kann die Akustik der Räume nachhaltig verbessert werden**
- ▶ **Viele Stellwände sind mit Rollen mobil ausrüstbar und damit ideal für den Seminar und Konferenzbereich geeignet**







► **Faltstellwand satiniert**



► **Faltwand LIGHT 3**



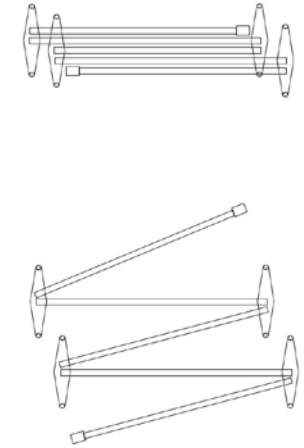
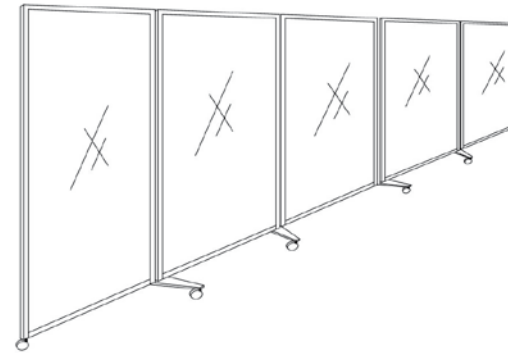

## Gestaltungsfreiheit

Hochwertig eloxiertes Aluminium überzeugt mit Langlebigkeit. Silber matt ist Ihnen zu technisch? Kein Problem – wir können alle Metallteile unserer Stellwände in jeder RAL-Farbe beschichten, so dass jedes Möbel seine individuelle Note bekommt.

Mobilität ist bei SCREEN ein wichtiger funktionaler Bestandteil. Alle Wandmodule können Sie daher mit fahrbaren Fußauslegern ausstatten. Unsere Stellwände Typ G können Sie mittels Regalböden und Schrankkorpus schnell zu einem praktischen Regal umfunktionieren.

Die auf der letzten Seite in unserem Katalog aufgeführten Farben und Dekore können alle als Füllungen bei SCREEN verwendet werden. Die Auswahl stellt aber nur einen kleinen Ausschnitt der individuellen Möglichkeiten dar. Nahezu alle Uni- oder Holzdekore, sowie anspruchsvolle Glas- und Metallfüllungen sind realisierbar.

## Mehr Flexibilität

Sie möchten mehr Flexibilität? Dann schauen Sie doch mal unsere mobilen Lösungen an. Die Abläufe der heutigen Arbeitswelt erfordern immer mehr Mobilität. Dies gilt insbesondere auch für die intelligenten "Helfer" im Einrichtungsbereich. Mit den fahrbaren SCREEN Wänden können Sie jetzt ganz einfach von Raum zu Raum wechseln. Faltbare Magnetwandmodule mit Klappflügeln wie bei einer Schultafel schirmen z.B. vor ungewünschten Einblicken ab.



**XXL-Faltwand individuell bedruckt ◀**





## CORST Farbauswahl Varianten

- ▶ Rahmen in Serie silber eloxiert, optional RAL-Farbe
- ▶ 9 Varianten in Serie, individuelle Modelle optional
- ▶ Klettvelour pinbar in 30 Farben
- ▶ Brandschutzversion B1 optional möglich



ES - Alu silber / Edelstahlfinish



DS - Alu silber / Dekor silber



SG - Alu silber / Klarglas



SE - Alu silber / satiniert



AS - Alu silber / anthrazit sat.



WWS - weiß / weiß satiniert



KL - Alu silber / Klettvelour



M - Alu silber / Metall magnet.



DD - Alu silber / Holzdekor

## SCREEN Designdekore

- ▶ Sonderdekore auf Anfrage



E12 Swiss-Chalet



E16 Farmhouse

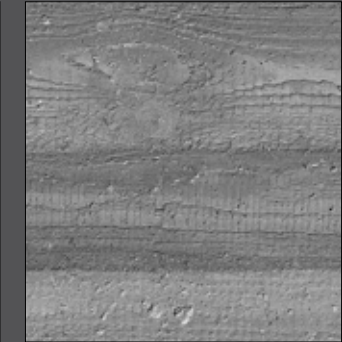

E14 Beton-Holz



E60 Altholz-Nordsee



E30 Altholz-Grau



E12 Zement-Mosaik



E22 Concrete-Beton

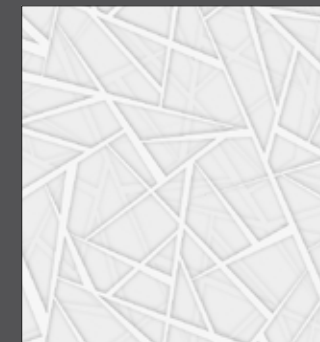

E85 Splitter-Weiss

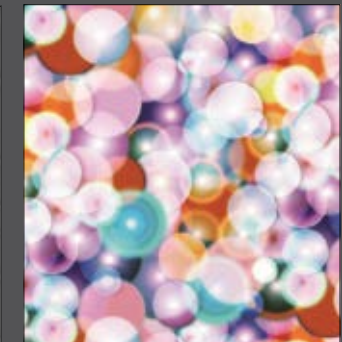

E23 Bright-Bubbles

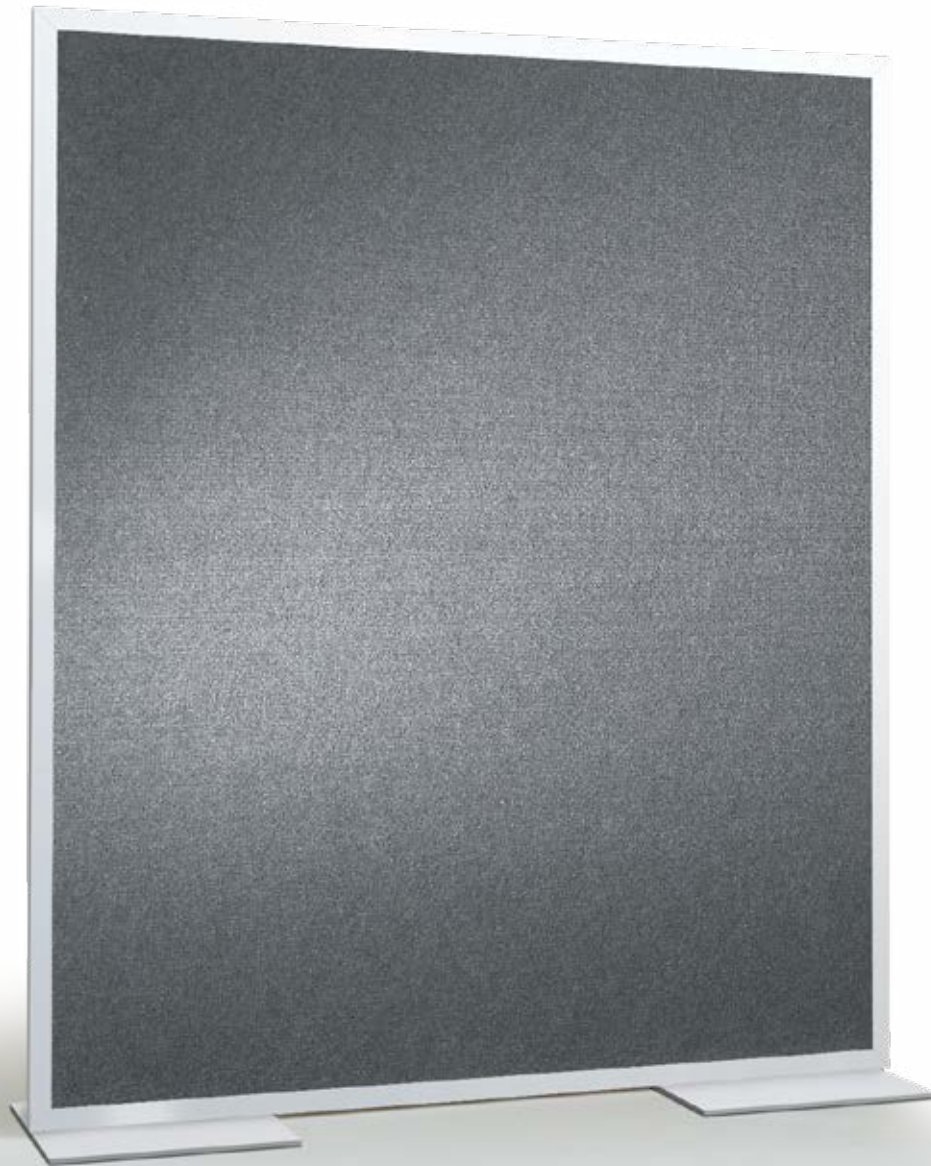

## Funktionswände mit Klettvelour

Unsere Stellwände und Raumteiler mit Klettvelour sind nicht nur schick sondern unterstützen die Verbesserung der Raumakustik. Der Klettvelourstoff ist ein sehr flauschiges und farbintensives Material. Das Produkt ist darüber hinaus als schwer entflammbar zertifiziert und erfüllt somit die Anforderungen an die Baustoffklasse B1.

Je nach Ausführung verfügen die Stellwände über einen Kern aus einer leichten und gleichzeitig hochstabilen Wabenplatte. Der Klettvelour eignet sich ideal als Pinnboard mit Push-Pinns und für Kletthaftmaterial. Durch die Materialstärke von ca. 6 mm und einer speziellen Velourstruktur verbessern die Wandflächen die Raumakustik erheblich. Neben den abgebildeten Standardfarbtönen verfügt unsere Farbpalette über 30 verschiedene Sonderfarben.



Diese Stellwände können auch in einer Ausführung nach Baustoffklasse DIN 4102-1 / B1 bzw. EN 13501-1 / Klasse C geliefert werden.

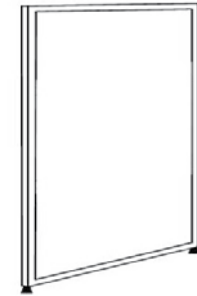

Stellwand -niedrig-	<b>Klett</b>
Stellwandmodul mit Rahmenprofil Typ C, Aluminiumrahmen 36x24 u. 46x15 mm, KLETTSTOFF, winkelvariable Aufstellung, inkl. Beschläge, H = 1500 mm	
B1 = 800 mm	
Art: <b>SCREEN-C80015-KL</b> Alu silber / KLETTSTOFF	
B2 = 1000 mm	
Art: <b>SCREEN-C10015-KL</b> Alu silber / KLETTSTOFF	
B3 = 1200 mm	
Art: <b>SCREEN-C12015-KL</b> Alu silber / KLETTSTOFF	
B4 = 1500 mm	
Art: <b>SCREEN-C15015-KL</b> Alu silber / KLETTSTOFF	
Stellwand -hoch-	<b>Klett</b>
Stellwandmodul mit Rahmenprofil Typ C, Aluminiumrahmen 36x24 u. 46x15 mm, KLETTSTOFF, winkelvariable Aufstellung, inkl. Beschläge, H = 1900 mm	
B1 = 800 mm	
Art: <b>SCREEN-C80019-KL</b> Alu silber / KLETTSTOFF	
B2 = 1000 mm	
Art: <b>SCREEN-C10019-KL</b> Alu silber / KLETTSTOFF	
B3 = 1200 mm	
Art: <b>SCREEN-C12019-KL</b> Alu silber / KLETTSTOFF	
B4 = 1500 mm	
Art: <b>SCREEN-C15019-KL</b> Alu silber / KLETTSTOFF	



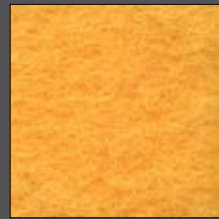

9503



9591

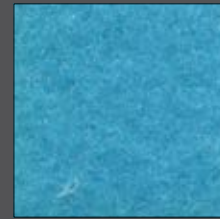

0924

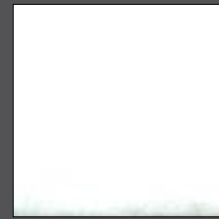

9510



9505



9557



9631

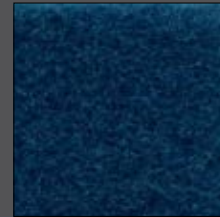

1234

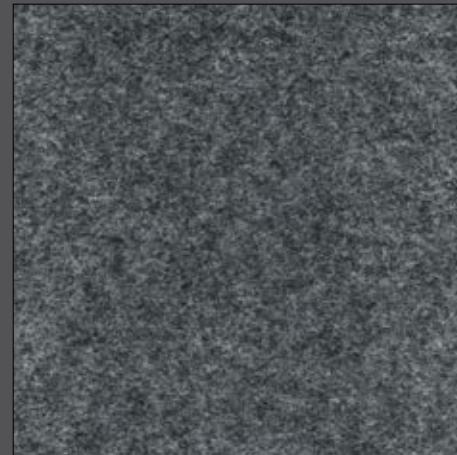

NF505

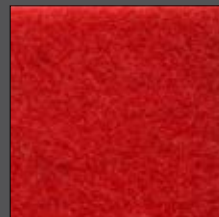

9532

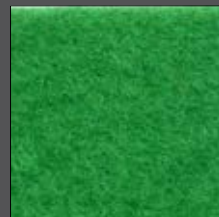

9551

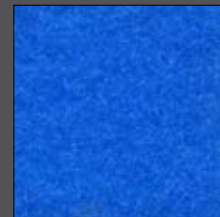

9554

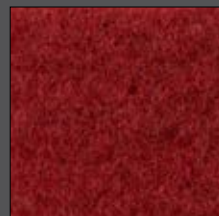

9522

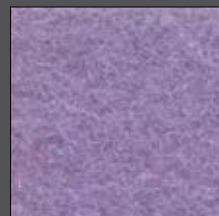

1139

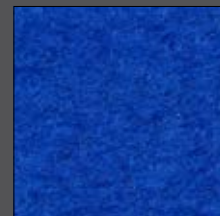

9534



9526

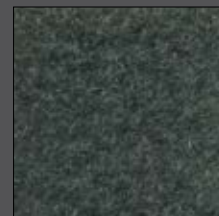

9515

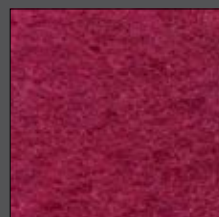

1264



9539



9524

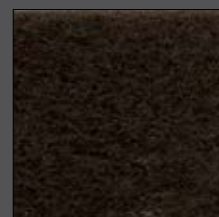

9548



9545

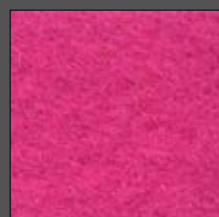

9542

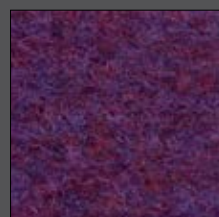

9559

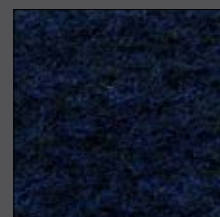

9654



9395

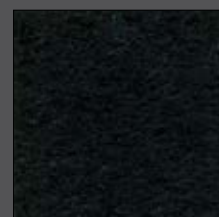

9520





# C50

## Profil zeigen

C50 fängt da an wo die meisten Stellwandsysteme das Feld räumen. Mit einer Rahmenstärke von 50 mm ist dieses Wandmodul ein kleiner Alleskönner. Es ist solide, funktional und hat immer eine Antwort auf die jeweiligen Anforderungen. Neben Akustikwänden mit schallabsorbierenden Elementen können diese Module auch in Bereichen mit Brandschutzauflagen aufgestellt werden. Matt verchromte Eckverbinder in Metallguss runden das Bild ab.

Durch das starke Rahmensystem ist es auch möglich, wirklich große Wandmodule bis zu 4 qm in einem Stück zu produzieren. Der Individualität sind hierbei kaum Grenzen gesetzt. Selbst dicke Nadelfilz- oder Velourteppichbeläge sind als dekorative Füllungen umsetzbar.

### Material:

- ▶ Aluminiumrahmen eloxiert oder RAL-farbbeschichtet
- ▶ verdeckte Verbindungen für solide verwindungssteife Wände
- ▶ formschöne Druckgusseckverbinder matt verchromt
- ▶ modulare Reihenbauweise mit beliebigem An- und Umbau
- ▶ Winkelvariable, mobile oder freistehende Aufstellung
- ▶ Breitenraster 80 cm, 100 cm, 120 cm, 150 cm
- ▶ Höhenmaße 120 cm, 150 cm, 198 cm (Individualmaße jederzeit möglich)
- ▶ Aluminiumstellfüße zum Niveaueausgleich
- ▶ Brandschutzausführungen
- ▶ Akustikfüllungen
- ▶ Metallbeschläge beschichtet und matt verchromt
- ▶ alle RAL-Farben möglich



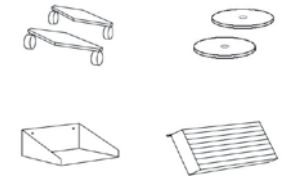
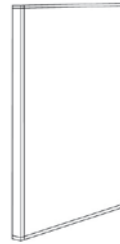

Wandmodul GERADE -niedrig-	Wandmodul GERADE -hoch-	Wandmodul -niedrig- <b>Akustik</b>	Wandmodul -hoch- <b>Akustik</b>	Anbauteile C50
Paraventmodul mit Designprofil in Aluminium 50x15 mm und matt verchromten Druckgussecken, 1-teilige Optik, winkelvariable Aufstellung, inkl. Beschläge H = 1500 mm	Paraventmodul mit Designprofil in Aluminium 50x15 mm und matt verchromten Druckgussecken, 1-teilige Optik, winkelvariable Aufstellung, inkl. Beschläge H = 1980 mm	Paraventmodul mit Designprofil in Aluminium 50x15 mm und matt verchromten Druckgussecken, Akustikstoff mit hoher Wirkung, winkelvariable Aufstellung H = 1500 mm	Paraventmodul mit Designprofil in Aluminium 50x15 mm und matt verchromten Druckgussecken, Akustikstoff mit hoher Wirkung, winkelvariable Aufstellung H = 1980 mm	Anbaumodule für Wandmodule C50
<b>B1 = 800 mm</b>	<b>B1 = 800 mm</b>	<b>B1 = 800 mm</b>	<b>B1 = 800 mm</b>	<b>Art: C50-C1 / B=964</b> Staufachschrank Alu silber
<b>Art: C50-8015-DS</b> Alu silber / Dekor silber	<b>Art: C50-8019-DS</b> Alu silber / Dekor silber	<b>Art: C50-8015-AK3D</b> Alu silber / 3D-Akustikstoff	<b>Art: C50-8019-AK3D</b> Alu silber / 3D-Akustikstoff	<b>Art: C50-FG9530 / 956x300</b> Dekorfachboden silber
<b>Art: C50-8015-DW</b> Alu silber / Dekor weiß	<b>Art: C50-8019-DW</b> Alu silber / Dekor weiß	<b>Art: C50-8015-AKTX</b> Alu silber / TX-Akustikstoff	<b>Art: C50-8019-AKTX</b> Alu silber / TX-Akustikstoff	<b>Art: C50-GG9530 / 956x300</b> ESG-Glasfachboden satiniert
<b>Art: C50-8015-DD</b> Alu silber / Holzdekor*	<b>Art: C50-8019-DD</b> Alu silber / Holzdekor*	<b>B2 = 1000 mm</b>	<b>B2 = 1000 mm</b>	<b>Art: C50-FSS</b> Fußausleger / Paar
<b>Art: C50-8015-ES</b> Alu silber / Edelstahlfinish	<b>Art: C50-8019-ES</b> Alu silber / Edelstahlfinish	<b>Art: C50-10015-AK3D</b> Alu silber / 3D-Akustikstoff	<b>Art: C50-10019-AK3D</b> Alu silber / 3D-Akustikstoff	<b>Art: C50-FSR</b> Mobiler Fußausleger / Paar
<b>Art: C50-8015-KL</b> Alu silber / KLETTSTOFF	<b>Art: C50-8019-KL</b> Alu silber / KLETTSTOFF	<b>Art: C50-10015-AKTX</b> Alu silber / TX-Akustikstoff	<b>Art: C50-10019-AKTX</b> Alu silber / TX-Akustikstoff	<b>Art: C50-MB</b> Metallfußplatte Ø 350x8
<b>B2 = 1000 mm</b>	<b>B2 = 1000 mm</b>	<b>B1 = 1200 mm</b>	<b>B1 = 1200 mm</b>	<b>Art: C50-MB40</b> Metallfußplatte 400x400x8
<b>Art: C50-1015-DS</b> Alu silber / Dekor silber	<b>Art: C50-1019-DS</b> Alu silber / Dekor silber	<b>Art: C50-12015-AK3D</b> Alu silber / 3D-Akustikstoff	<b>Art: C50-12019-AK3D</b> Alu silber / 3D-Akustikstoff	<b>Art: C50-A08 / B=800</b> Funktionstraverse Alu silber
<b>Art: C50-1015-DW</b> Alu silber / Dekor weiß	<b>Art: C50-1019-DW</b> Alu silber / Dekor weiß	<b>Art: C50-12015-AKTX</b> Alu silber / TX-Akustikstoff	<b>Art: C50-12019-AKTX</b> Alu silber / TX-Akustikstoff	<b>Art: C50-A10 / B=1000</b> Funktionstraverse Alu silber
<b>Art: C50-1015-DD</b> Alu silber / Holzdekor*	<b>Art: C50-1019-DD</b> Alu silber / Holzdekor*	<b>B1 = 1500 mm</b>	<b>B1 = 1500 mm</b>	<b>Art: C50-A1</b> Ablageboad Metall silber 320x302x180 mm / für Ordner
<b>Art: C50-1015-ES</b> Alu silber / Edelstahlfinish	<b>Art: C50-1019-ES</b> Alu silber / Edelstahlfinish	<b>Art: C50-15015-AK3D</b> Alu silber / 3D-Akustikstoff	<b>Art: C50-15019-AK3D</b> Alu silber / 3D-Akustikstoff	<b>Art: C50-CD</b> CD- / DVD-Rack in Aluminium 760x135x30 mm
<b>Art: C50-1015-KL</b> Alu silber / KLETTSTOFF	<b>Art: C50-1019-KL</b> Alu silber / KLETTSTOFF	<b>Art: C50-15015-AKTX</b> Alu silber / TX-Akustikstoff	<b>Art: C50-15019-AKTX</b> Alu silber / TX-Akustikstoff	
<b>B3 = 1200 mm</b>	<b>B3 = 1200 mm</b>			
<b>Art: C50-1215-DS</b> Alu silber / Dekor silber	<b>Art: C50-1219-DS</b> Alu silber / Dekor silber			
<b>Art: C50-1215-DW</b> Alu silber / Dekor weiß	<b>Art: C50-1219-DW</b> Alu silber / Dekor weiß			
<b>Art: C50-1215-DD</b> Alu silber / Holzdekor*	<b>Art: C50-1219-DD</b> Alu silber / Holzdekor*			
<b>Art: C50-1215-ES</b> Alu silber / Edelstahlfinish	<b>Art: C50-1219-ES</b> Alu silber / Edelstahlfinish			
<b>Art: C50-1215-KL</b> Alu silber / KLETTSTOFF	<b>Art: C50-1219-KL</b> Alu silber / KLETTSTOFF			





► **Akustikstoff AK3D-347**

## Raumakustik

Die besonders große Auswahl an Materialien und Farben machen unsere Stellwände zu Multitalenten. Ob Sie sich für ein Holzdekor, eine metallische Oberfläche oder lieber für einen farbenfrohen Stoff entscheiden – unsere C50 Wände geben dem Raum die Ordnung die Sie sich wünschen.

Unser neuer 3-D Spezialstoff mit wafelartiger Oberflächenstruktur sieht nicht nur gut aus sondern überzeugt mit sehr guten Akustikwerten. Die schallabsorbierende Stoffoberfläche eignet sich ideal für Großraumbüros und Trennwandelemente.

Durch die Kombination mit Akustikvlies dahinter kann die Schallabsorption noch deutlich gesteigert werden. Das Material besteht zu 100 % aus Trevira CS und erfüllt die Baustoffklasse B1. Karogröße 5x5mm / dreidimensionale Aufbauhöhe der Stoffstruktur ca. 3 mm.

Neben unserer klassischen schwarz-weiß Farbkombination stehen insgesamt 16 verschiedene Farbvarianten zur Auswahl.

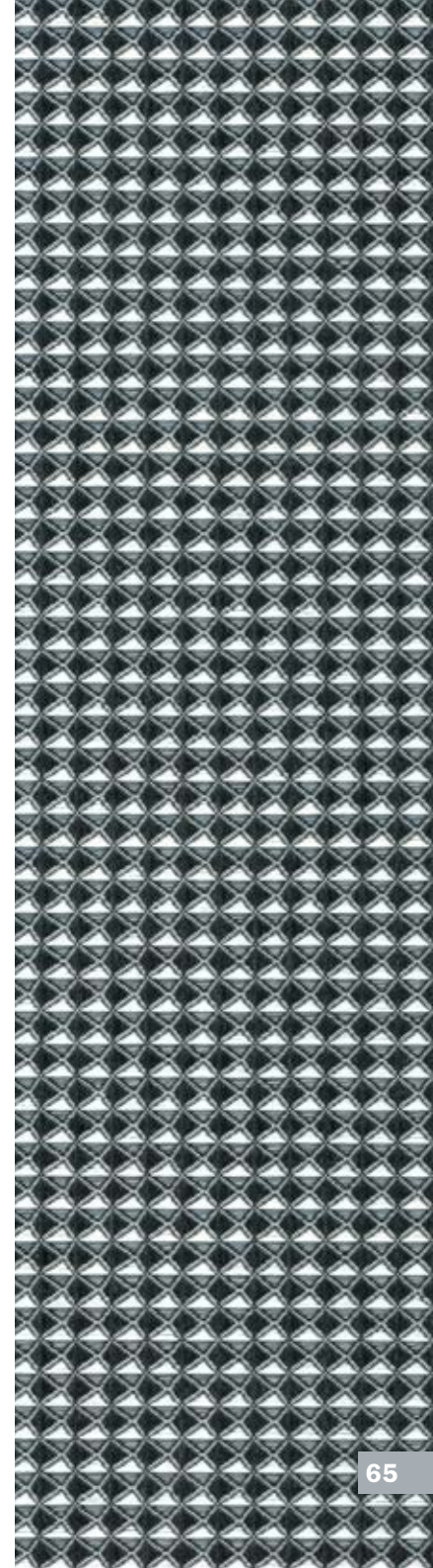





## Kante Zeigen...

Mit unserem C50 Rahmensystem können wir formschöne Trennwände mit kompromisslos klarer Linie gestalten. Klassische moderne Architektur ohne Schnörkel, das ist unsere Vorstellung von Form im Raum.

Eine Oberfläche mit unserem Akustikstoff TX ist dabei nicht nur optisch ansprechend, sondern bietet Funktion und Akustik in einem. Der beidseitige Stoffbezug TX und der akustisch wirksame Materialaufbau der Wandmodule trennt Arbeitsplätze wirksam akustisch voneinander. Die Schallabsorption beträgt nach DIN EN ISO 354, Klasse A.

Das Produkt ist darüber hinaus als schwer entflammbar zertifiziert und erfüllt somit die Anforderungen an die Baustoffklasse B1.



► **Akustikstoff AKTX-331**



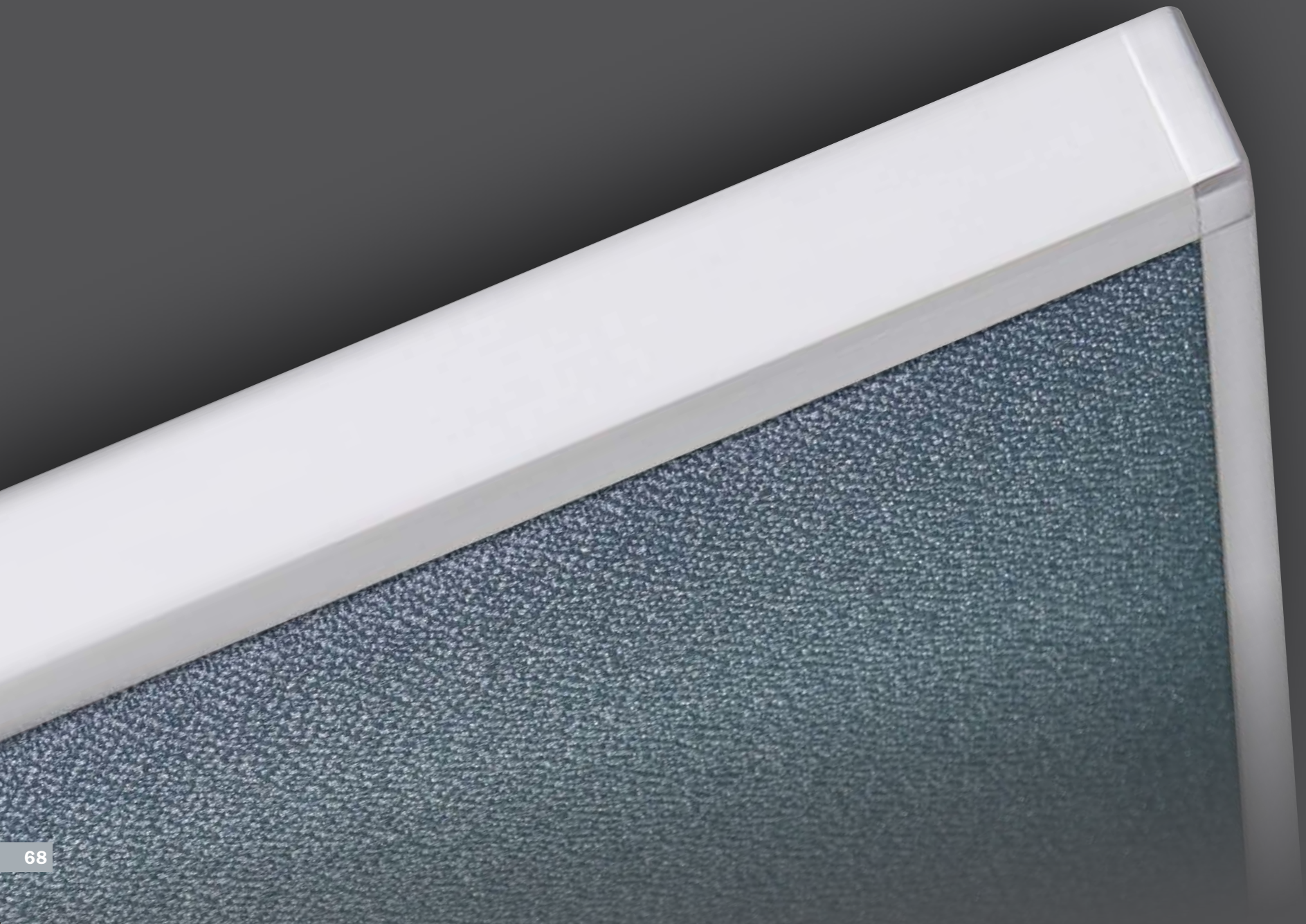



## 3D Akustikstoff

- Schwer entflammbar DIN EN 13501-1B-s1,d0
- Stoffgewicht 350g/m<sup>2</sup>
- Material 100% Trevira CS
- Pyramidenstoffstruktur 5x5mm



AK3D-311

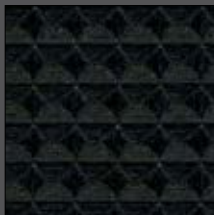

AK3D-339

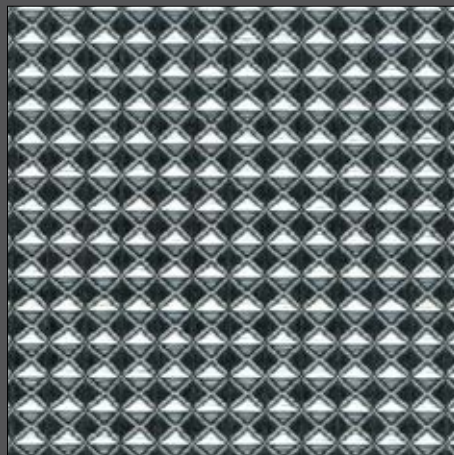

AK3D-347



AK3D-303



AK3D-945



AK3D-589



AK3D-333



AK3D-466



AK3D-235



AK3D-162



AK3D-523



AK3D-739



AK3D-733

## TX Akustikstoff

- Schwer entflammbar DIN EN 13501-1B-s1,d0
- Stoffgewicht 270/m<sup>2</sup>
- Material 100% Polyester
- Schallabsorberklasse A – DIN EN ISO 354



AKTX-309



AKTX-541



AKTX-331



AKTX-440

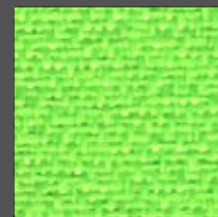

AKTX-642



AKTX-628



AKTX-638

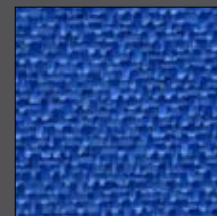

AKTX-162



AKTX-329

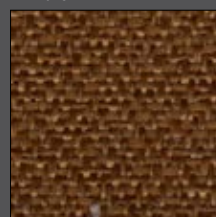

AKTX-545



AKTX-547

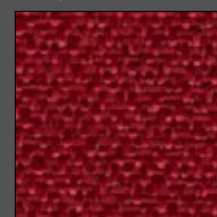

AKTX-466

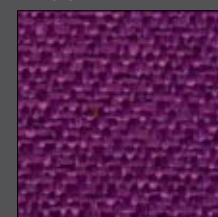

AKTX-235



AKTX-311

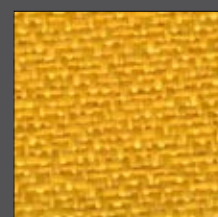

AKTX-731

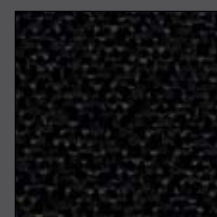

AKTX-347







# LUCC

## Leuchtstark

Große Wirkung mit klarer Designlinie – unsere Raumteiler und Lichtwände der Serie LUCC überzeugen mit viel Freiraum für brillante Farben. Das tragende Aluminiumrahmen-System tritt dabei völlig in den Hintergrund denn die Sichtkante ist in der Ansichtstärke nur 2,5 mm stark. Der Focus liegt klar auf der ausdrucksstarken und repräsentativen Wirkung des bedruckten Backlight-Stoffs. Durch einen individuellen hochauflösenden Digitaldruck ist nahezu jedes Motiv möglich. Licht hat eine Anziehungskraft, der sich niemand entziehen kann. Strahlende Farben und die Leuchtkraft üben auf uns Menschen eine elementare Faszination aus. Aufgrund der positiven Eigenschaften von Licht sollte daher die Frage lauten – wie kann ich auch im Arbeitsumfeld durch indirekte Lichtquellen Akzente setzen.

Mit Bautiefen von 40 , 80 und 120 mm starken Aluminiumrahmen kann LUCC sowohl als wandhängendes Element wie auch als freistehender Raumteiler konfiguriert werden. Das Rahmensystem ist dabei nahtlos ohne sichtbare Verbindungsbeschläge. Mit unseren speziellen LED-Modulen lässt sich aus jeder Wandlösung eine wirkungsvolle Lichtwand gestalten.

Durch die hochwertige Power-LED Lösungen ist eine schattenfreie und homogene Ausleuchtung der Motive gewährleistet. Flache Metallbodenplatten lassen die Wände frei im Raum stehen.

Material:

- ▶ **Aluminiumrahmen eloxiert oder RAL-farbbeschichtet**
- ▶ **verdeckte Verbindungen für solide verwindungssteife Wände**
- ▶ **Bautiefe 40 , 80 und 120 mm**
- ▶ **modulare Reihenbauweise als Wandsystem möglich**
- ▶ **Winkelvariable, mobile oder freistehende Aufstellung**
- ▶ **Individualmaße jederzeit möglich**
- ▶ **Ein- oder beidseitiger Backlight-Stoff mit Silikonkeder**
- ▶ **Minimale Sichtkante mit 2 mm Ansichtbreite**
- ▶ **LED-Beleuchtung mit Kanteneinspeisung**
- ▶ **Metallbodenplatten 400x400x8 mm für hohe Standsicherheit**







# Leuchtkraft die begeistert

Die von uns verwendeten Komponenten sind mit hochwertigen Power-LEDs der neuesten Generation bestückt. Das Ergebnis ist eine brillante Hinterleuchtung mit hoher Strahlkraft. Die hervorragende Qualität der Systembauteile zeichnet sich zudem durch Ihre Langlebigkeit und der Energieeffizienz aus.

Licht zieht an – aus dunkel wird hell..

Lichtbildwand	Lichtbildwand	Lichtbildwand	LED-Beleuchtung
<b>-freistehend / T=80 mm-</b>	<b>-freistehend / T=120 mm-</b>	<b>-Wandhängend / T=40 mm-</b>	Power LED-Streifen Beleuchtung umlaufend im Innen-Rahmen mit Hochleistungs-LED 24V, 60 LEDs / lfm, LED-Abstand 1,7 cm, Energie- effizienz (EEK) A+, Incl. Easy-Fernbedienung als Lichtsteuerung mit 10 Helligkeitsstufen, Stand-by-Funktion, LED-Netzteil in Slim-Bauweise im Rahmen integriert
Lichtbildwandmodul mit Aluminium Rahmenprofil 80x16 mm / sichtbare Profilstärke frontal 2 mm, verdeckte Verbindungen, 1- oder 2-seitiges Durchlicht Textilbanner 180g/m <sup>2</sup> farbig bedruckt (B1 zertifiziert), freistehend auf Metallbodenplatte 400x400 mm, teilmontiertes SET-System, (OHNE LED-Beleuchtung)	Lichtbildwandmodul mit Aluminium Rahmenprofil 120x16 mm / sichtbare Profilstärke frontal 2 mm, verdeckte Verbindungen, 1- oder 2-seitiges Durchlicht Textilbanner 180g/m <sup>2</sup> farbig bedruckt (B1 zertifiziert), freistehend auf Metallbodenplatte 400x400 mm, teilmontiertes SET-System, (OHNE LED-Beleuchtung)	Lichtbildwandmodul mit Aluminium Rahmenprofil 40x16 mm / sichtbare Profilstärke frontal 2 mm, verdeckte Verbindungen, 1-seitiges Durchlicht Textilbanner 180g/m <sup>2</sup> farbig bedruckt (B1 zertifiziert), wandhängend mit verdecktem Wandbeschlag, teilmontiertes SET-System, (OHNE LED-Beleuchtung)	
<b>B 800 x H 1800 mm</b>	<b>B 800 x H 1800 mm</b>	<b>B 594 x H 841 mm (A1)</b>	<b>Rahmengröße 800x1800</b>
<b>Art: LUCC-80188-ES</b>	<b>Art: LUCC-80181-ES</b>	<b>Art: LUCC-59844-ES</b>	<b>Art: LUCC-LED8018-49</b>
Einseitige Stoffbespannung	Einseitige Stoffbespannung	Einseitige Stoffbespannung	5700 lm / 49 Watt Systemleistung
<b>Art: LUCC-80188-BD</b>	<b>Art: LUCC-80181-BD</b>		<b>Rahmengröße 1000x2000</b>
Beidseitige Stoffbespannung	Beidseitige Stoffbespannung		<b>Art: LUCC-LED1020-60</b>
<b>B 1000 x H 2000 mm</b>	<b>B 1000 x H 2000 mm</b>	<b>B 841 x H 1189 mm (A0)</b>	7200 lm / 60 Watt Systemleistung
<b>Art: LUCC-10208-ES</b>	<b>Art: LUCC-10201-ES</b>	<b>Art: LUCC-84114-ES</b>	<b>Rahmengröße 1500x1500</b>
Einseitige Stoffbespannung	Einseitige Stoffbespannung	Einseitige Stoffbespannung	<b>Art: LUCC-LED1515-60</b>
<b>Art: LUCC-10208-BD</b>	<b>Art: LUCC-10201-BD</b>		7200 lm / 60 Watt Systemleistung
Beidseitige Stoffbespannung	Beidseitige Stoffbespannung		<b>Rahmengröße 2000x2000</b>
<b>B 1500 x H 1500 mm</b>	<b>B 1500 x H 1500 mm</b>	<b>B 800 x H 1800 mm</b>	<b>Art: LUCC-LED2020-80</b>
<b>Art: LUCC-15158-ES</b>	<b>Art: LUCC-15151-ES</b>	<b>Art: LUCC-80184-ES</b>	9600 lm / 80 Watt Systemleistung
Einseitige Stoffbespannung	Einseitige Stoffbespannung	Einseitige Stoffbespannung	<b>Rahmengröße 594x841 (A1)</b>
<b>Art: LUCC-15158-BD</b>	<b>Art: LUCC-15151-BD</b>		<b>Art: LUCC-LED5984-28</b>
Beidseitige Stoffbespannung	Beidseitige Stoffbespannung		3360 lm / 28 Watt Systemleistung
<b>B 2000 x H 2000 mm</b>	<b>B 2000 x H 2000 mm</b>	<b>B 1000 x H 2000 mm</b>	<b>Rahmengröße 841x1189 (A0)</b>
<b>Art: LUCC-20208-ES</b>	<b>Art: LUCC-20201-ES</b>	<b>Art: LUCC-10204-ES</b>	<b>Art: LUCC-LED8411-40</b>
Einseitige Stoffbespannung	Einseitige Stoffbespannung	Einseitige Stoffbespannung	4800 lm / 40 Watt Systemleistung
<b>Art: LUCC-20208-BD</b>	<b>Art: LUCC-20201-BD</b>		
Beidseitige Stoffbespannung	Beidseitige Stoffbespannung		

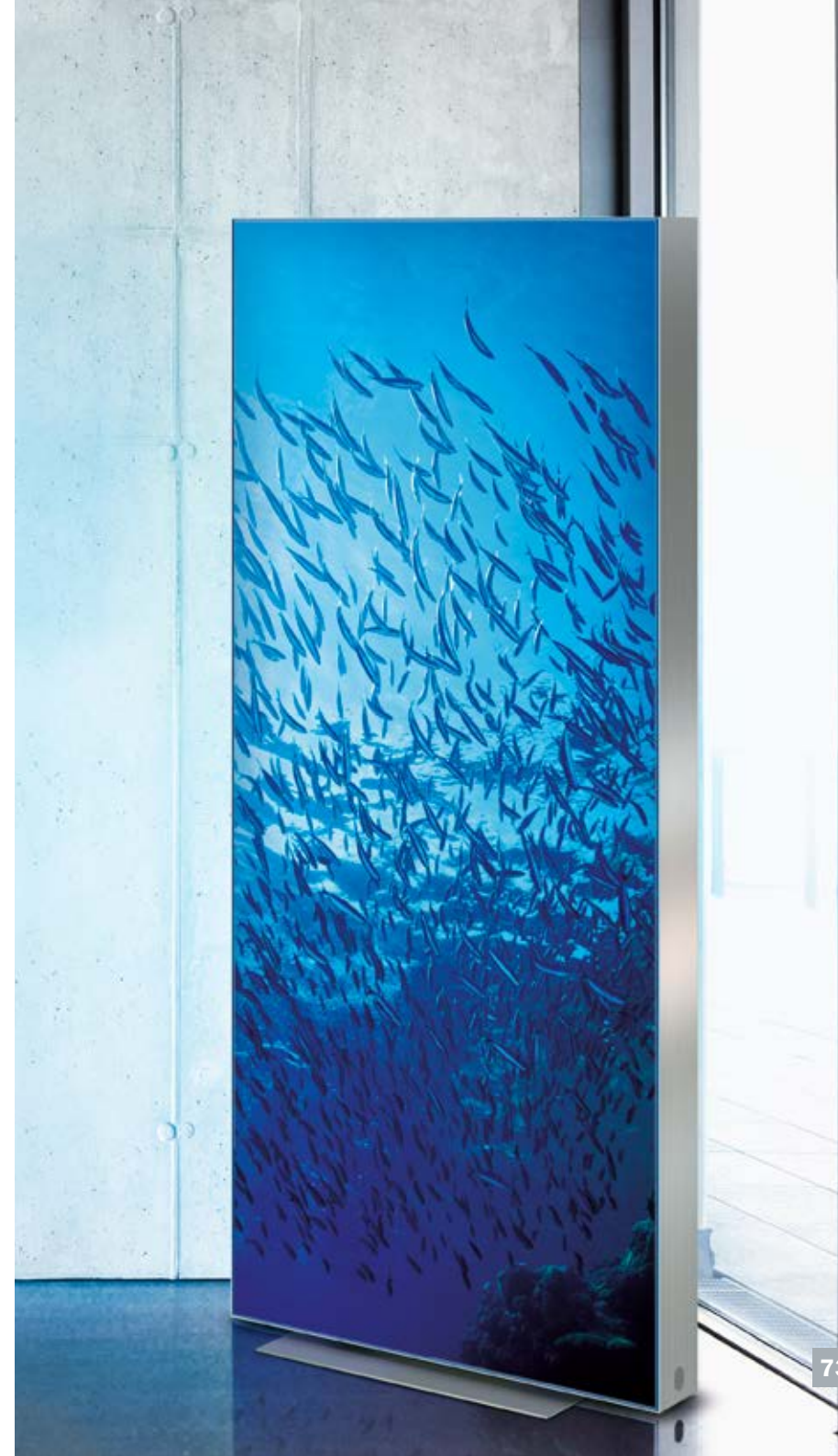





## Für die Kunst

Für Galeristen und alle die es werden wollen, haben wir jetzt eine gute Nachricht – SCREEN ART. Unsere Ausstellungswände sehen nicht nur gut aus, sondern sind so individuell wie Sie als unser Kunde. Die Wände können in nahezu jedem Format und in jeder beliebigen RAL-Farbe hergestellt werden. Ob in Reihe, winkelvariabel, im Zickzack oder z.B. in Sternaufstellung – Ihre Anforderungen sind der Maßstab. Die serienmäßigen Elemente bieten mit einer Galerieleiste am Rahmenoberteil die Möglichkeit, Bilder und Objekte zu präsentieren. Mit nahezu unsichtbaren Nylonseilen schweben die Motive vor dem Betrachter. Für Zeichnungen, Pläne und Papiere sind auch magnethaftende Module kombinierbar.

### Material:

- ▶ Aluminiumrahmen eloxiert oder RAL-farbbeschichtet
- ▶ verdeckte Verbindungen für solide verwindungssteife Wände
- ▶ modulare Reihenbauweise mit beliebigem An- und Umbau
- ▶ Winkelvariable, mobile oder freistehende Aufstellung
- ▶ Breitenraster 60 cm, 80 cm, 100 cm, 120 cm
- ▶ Höhenmaße 120 cm, 150 cm, 198 cm (Individualmaße jederzeit möglich)
- ▶ gerade + gebogene Stellwandmodule möglich
- ▶ Stellfüße zum Niveaueausgleich
- ▶ Brandschutzausführungen
- ▶ beidseitiges Galerieleistensystem mit Bilderhaken
- ▶ Metallbeschläge beschichtet und matt verchromt
- ▶ alle RAL-Farben möglich



Diese Stellwände können auch in einer Ausführung nach Baustoffklasse DIN 4102-1 / B1 bzw. EN 13501-1 / Klasse C geliefert werden.

# SCREEN ART



Galeriewandmodul -weiß-	Galeriewandmodul -ALUMINIUM-	Anbauteile ART
Galeriewandmodul mit Aluminium Rahmenprofil 36x24 mm, verdeckte Verbindungen, beidseitige Galerieschiene mit Hakengleiter und Aufhängung für Bilderrahmen, inkl. Verbindungsbeschläge H = 1980 mm	Galeriewandmodul mit Aluminium Rahmenprofil 36x24 mm, verdeckte Verbindungen, beidseitige Galerieschiene mit Hakengleiter und Aufhängung für Bilderrahmen, inkl. Verbindungsbeschläge H = 1980 mm	
B1 = 600 mm	B1 = 600 mm	<b>Art: SCREEN-FSR</b> Mobiler Fußausleger / Paar
<b>Art: SCREEN-ART-6019-WW</b> Alu weiß / Dekor weiß	<b>Art: SCREEN-ART-6019-DS</b> Alu silber / Dekor silber	<b>Art: SCREEN-FSRW / weiß</b> Mobiler Fußausleger / Paar
<b>Art: SCREEN-ART-6019-WM</b> Alu weiß / Metall weiß	<b>Art: SCREEN-ART-6019-AM</b> Alu silber / Metall silber	<b>Art: SCREEN-MB</b> Metallfußplatte Ø 350x8
B2 = 800 mm	B2 = 800 mm	<b>Art: SCREEN-MBW / weiß</b> Metallfußplatte Ø 350x8
<b>Art: SCREEN-ART-8019-WW</b> Alu weiß / Dekor weiß	<b>Art: SCREEN-ART-8019-DS</b> Alu silber / Dekor silber	<b>Art: SCREEN-LG</b> Hakengleiter silber / Paar
<b>Art: SCREEN-ART-8019-WM</b> Alu weiß / Metall weiß	<b>Art: SCREEN-ART-8019-AM</b> Alu silber / Metall silber	<b>Art: SCREEN-WG</b> Hakengleiter weiß / Paar
B3 = 1000 mm	B3 = 1000 mm	<b>Art: SCREEN-BH</b> Minibilderhaken f. Aufhängung
<b>Art: SCREEN-ART-1019-WW</b> Alu weiß / Dekor weiß	<b>Art: SCREEN-ART-1019-DS</b> Alu silber / Dekor silber	<b>Art: SCREEN-PK</b> Perlenseil 2mm / 2x 1,5 m
<b>Art: SCREEN-ART-1019-WM</b> Alu weiß / Metall weiß	<b>Art: SCREEN-ART-1019-AM</b> Alu silber / Metall silber	<b>Art: SCREEN-SK</b> Stahlseil 1,5mm / 2x 1,5 m
		<b>Art: SCREEN-DV3</b> Verbinder für Sternaufstellung



# SCREEN ART LED



## Licht und Schatten

Mit der richtigen Beleuchtung werden auch dunkle Räume hell. Unsere SCREEN Wandleuchte eignet sich allerdings viel mehr zur objektbezogenen Ausleuchtung der präsentierten Wandexponate. Der dreh- und schwenkbare Leuchtenkopf ist mit 66 Hochleistungs-SMD LEDs ausgestattet und hat eine Leistung von 16 Watt. Mit der Displayklemme läßt sich die Leuchte an beliebiger Stelle an unseren Stellwänden befestigen. Eine steckerfertige Zuleitung von 200 cm Länge mit integriertem LED-Treiber macht die Leuchte zu einem Allroundtalent.

### Material:

- ▶ Aluminium und Kunststoffgehäuse silber metallic
- ▶ 16 Watt LED-Systemleistung
- ▶ Lichtfarbe 4000 Kelvin / Lichtstrom 1100 lm
- ▶ Displayklemme zur einfachen Montage
- ▶ Zuleitung 200 cm mit LED-Treiber u. Netzstecker

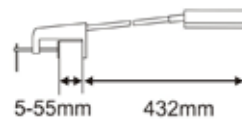

#### Wandleuchte

Wandleuchte mit Displayklemme zur Montage an SCREEN-Stellwände, 16 Watt Hochleistungs-SMD LED mit Steckerkabel, Leuchtenkopf 16,4 x 10 cm, schwenk- u. neigbar, 4000 K, Gehäuse silber-metallic

**Art: SCREEN-ART-TSA16**  
silber / 16 Watt LED





## Glasklar

Räume schaffen ohne abzugrenzen ist das Ziel von unserem Glaswandsystem E6. Immer dort wo Struktur im Objekt erforderlich ist können transparente Glaswände helfen. Sie sind optisch leicht und lassen sich mit fast jedem Material kombinieren. Bedrucktes Glas wird zur Projektionsfläche für Fantasie und Gestaltung. Ob visuelle Wörterspiele oder fotorealistischer Siebdruck – Mit Glas bekommt jeder Raum eine besondere Atmosphäre.

Die Wertigkeit von Glas lässt sich am besten mit dem Material selbst darstellen. Wir haben uns daher auch für möglichst reduzierte Beschläge entschieden. Unter Verwendung von Einscheiben-Sicherheitsglas und gebogenen Glasscheiben lassen sich so standsichere Objekte realisieren. Glas verfügt über eine Qualität die Langlebigkeit gewährleistet. Zeit ist für die meisten Glasobjekte kein Thema.

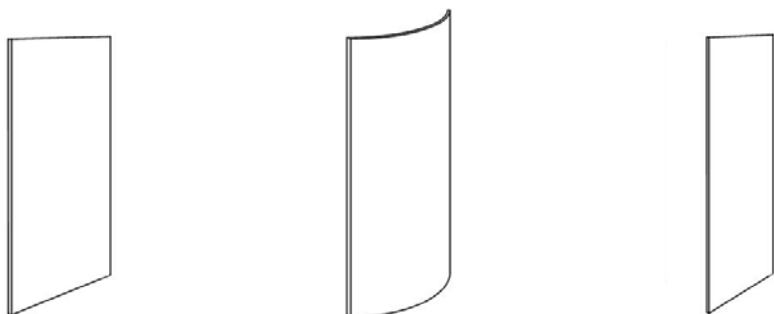

Glaswandmodul -GERADE-	Glaswandmodul -GEBOGEN-	Anbauteile E6
Glaswandmodul in 6mm ESG-Sicherheitsglas EN12150, alle Kanten geschliffen u. poliert, zur Verwendung mit E6-Klemmbeschlägen und Fußaufstellern, ESG-Glas klar unbedruckt, H = 1670 mm	Glaswandmodul in 6mm ESG-Sicherheitsglas EN12150, alle Kanten geschliffen u. poliert, gebogen R274, zur Verwendung mit E6-Klemmbeschlägen und Fußaufstellern, ESG-Glas klar unbedruckt, H = 1670 mm	<b>Art: E6-KV / 1 Set</b> Klemmverbindung Ø 50 / 2 Stk.
<b>B1 = 600 mm</b>	<b>B1 = 428 mm / 80°</b>	<b>Art: E6-90° / 1 Set</b> Klemmverbindung / 2 Stk.
<b>Art: E6-6016</b> ESG-Glas 6mm / klar	<b>Art: E6-4216</b> ESG-Glas 6mm gebogen/ klar	<b>Art: E6-FS1</b> Fußaufsteller Aluminium
<b>B2 = 800 mm</b>		<b>Art: E6-FS90°</b> Fußaufsteller Aluminium / Stk.
<b>Art: E6-8016</b> ESG-Glas 6mm / klar		<b>Art: E6-MBS</b> Metallfußplatte Ø 350x8 Flansch
		<b>Art: E6-WB</b> Wandanschluß-Adapter / 2 Stk.

# E6



make friends

**Material:**

- ▶ ESG-Sicherheitsglas 6mm
- ▶ Aluminiumdesignfüße silber eloxiert
- ▶ Aluminium- u. Edelstahlklemverschraubung
- ▶ grenzenlose Gestaltungsmöglichkeiten durch
- ▶ vollflächiger Glas-Direktdruck

## E6 ist mehr als clean..

Mit unseren Aluminiumstandsäulen können Sie die E6 Glaswände auch freistehend aufstellen. Die runden Standsäulen können sowohl in metallischer Optik als auch in jeder gewünschten RAL-Farbe geliefert werden und passen sich so optimal dem Umfeld an. Das Erscheinungsbild ist dabei klar gegliedert und das Glas steht im Vordergrund. Die satinierten ESG-Sicherheitsglasscheiben eignen sich insbesondere für Diskretionsbereiche. Durch die Materialwahl sind die Konstruktionen darüber hinaus "clean". Der Einsatz im Care-Bereich mit speziellen Anforderungen an eine hygienische Eignung ist damit gegeben.

### Material:

- ▶ **ESG-Sicherheitsglas 6mm satiniert transluzent**
- ▶ **Aluminiumstandsäulen Ø 40 mm silber eloxiert**
- ▶ **Aluminium- u. Edelstahlklemmverschraubung**
- ▶ **Stahl- oder Edelstahlfußplatten**
- ▶ **grenzenlose Gestaltungsmöglichkeiten durch Teil- oder vollflächiger Glas-Direktdruck**

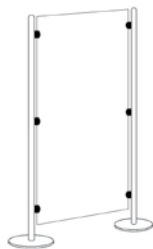

<b>Glaswandmodul satiniert -GERADE-</b>	<b>Standsäule E6</b>
Glaswandmodul in 6mm ESG-Sicherheitsglas EN12150 matt SATINIERT, alle Kanten geschliffen u. poliert, zur Verwendung mit E6-Klemmbeschlägen oder mit E6-Standsäulen zur Freiaufstellung, H = 1670mm	Standsäule für Freiaufstellung bestehend aus Rundsäule Ø 40 / 42,5 mm in Aluminium silber eloxiert Mit Glas- Klemmverbindern, Bodenplatte Metall Ø 350x8 mm Stahl silber metallic (optional Edelstahl) H = 1670mm
<b>B1 = 600 mm</b>	
<b>Art: E6-6016-SE</b> ESG-Glas 6mm / satiniert	<b>Art: E6-ST516-AL</b> Standsäule Aluminium / Metall
<b>Art: E6-6016-SEDL</b> ESG-Glas 6mm / satiniert gestreift	<b>Art: E6-ST516-ES</b> Standsäule Edelstahl / Metall
<b>B2 = 800 mm</b>	
<b>Art: E6-8016-SE</b> ESG-Glas 6mm / satiniert	
<b>Art: E6-8016-SEDL</b> ESG-Glas 6mm / satiniert gestreift	
<b>B3 = 1000 mm</b>	
<b>Art: E6-1016-SE</b> ESG-Glas 6mm / satiniert	
<b>Art: E6-1016-SEDL</b> ESG-Glas 6mm / satiniert gestreift	







## Hinter Gitter

Der Paravent STICKI teilt Räume und ist Kunstwerk zugleich. Eine filigrane Struktur aus Aluminiumstäben, mal gebogen – mal gestreckt, lässt Durchblicke zu und teilt doch ab. Das offene Gebilde dieser Paravents gibt dem Raum eine besondere Leichtigkeit. Ob in Wellenform, als Einzelmodul oder kreisrund – lassen Sie Ihrer Kreativität freien Lauf.

### Material:

- ▶ Aluminiumrahmen eloxiert oder RAL-farbbeschichtet
- ▶ verdeckte Verbindungen für filigrane verwindungssteife Paravents
- ▶ modulare Reihenbauweise mit beliebigem An- und Umbau
- ▶ Winkelvariable, kreisrunde oder freistehende Aufstellung
- ▶ Breite: Einzelstruktur B = 110 cm
- ▶ Höhe: H = 180 cm (Individualmaße jederzeit möglich)
- ▶ gerade + gebogene Paraventmodule möglich
- ▶ Aluminiumstellfüße zum Niveaueausgleich
- ▶ Brandschutzausführungen
- ▶ Metallbeschläge beschichtet und matt verchromt
- ▶ alle RAL-Farben möglich

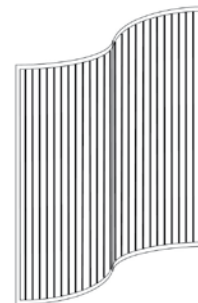

Designparavent STICKI	Designparavent WAVE	Anbauteile
Paraventstruktur in Aluminium, Rahmenkonstruktion mit 10 mm Aluminiumstäben silber eloxiert, gebogene Wandform R1690 (Kreisdurchmesser Ø 3380 mm), flexible Aufstellung, Aluminiumstellfüße u. Beschläge mattchrom, H = 1800 mm	Aluminiumparavent mit Rahmenkonstruktion silber eloxiert, Füllungen Aluminium gelocht Ø 50 mm und transluzent hinterlegt, gebogene Wandform R1690 für flexible Aufstellung, Aluminiumstellfüße u. Beschläge mattchrom, Metallbodenplatte Ø 350x8 silber, H = 1900 mm	
B1 = 3300 mm (3x 1100)	B1 = 3000 mm (3x 1000)	
<b>Art: STICKI-01</b> Alu silber / 3 Elemente	<b>Art: WAVE-01</b> Alu silber gelocht / 3 Elemente	<b>Art: WAVE-MB</b> Metallfußplatte Ø 350x8
B2 = 2200 mm (2x 1100)	B2 = 2000 mm (2x 1000)	
<b>Art: STICKI-02</b> Alu silber / 2 Elemente	<b>Art: WAVE-02</b> Alu silber gelocht / 2 Elemente	<b>Art: STICKI-MB</b> Metallfußplatte Ø 350x8

# STICKI

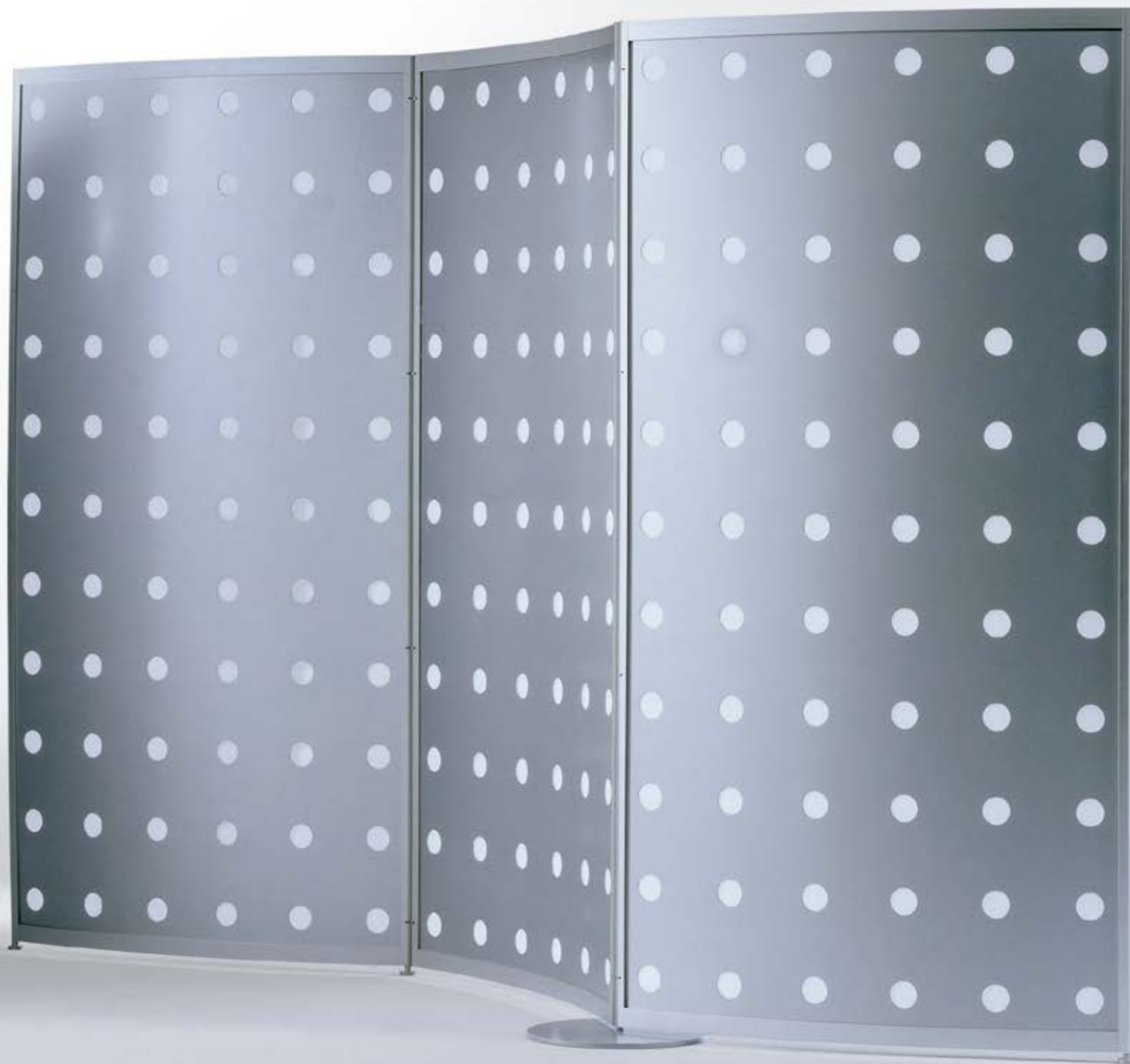



► Rednerpult mit satiniertes Frontblende



# STANDINGS



## Freiheit im Raum

Unsere Pulte bieten Ihnen mehr Flexibilität an allen Orten des Geschehens. Sie können sich mit Ihnen frei im Raum bewegen und sie jederzeit an einen anderen Platz stellen. Durch die stehende Position entlasten Sie Ihren Rücken. Eine manuelle Höhenverstellung passt die Arbeitshöhe an die individuellen Bedürfnisse an. Neben den STANDINGS Steharbeitspulten macht vor allem der SPEAKER eine richtig gute Figur. Das Rednerpult ist der ideale Partner für Vorträge und Konferenzen. Die Ausführung ist dabei so individuell wie der Anwender - von einer LED-Beleuchtung, Anbautablare, Stiftablagen, verschiedenen Frontblenden bis hin zur einer RAL-Farbbeschichtung ist alles möglich. Eine mobile Ausführung macht die Reise von Raum zu Raum zum Kinderspiel.



## Material:

- ▶ Aluminiumkonstruktion silber eloxiert oder RAL-farbbeschichtet
- ▶ verdeckte Verbindungen für belastbare solide Ausführungen
- ▶ manuelle Höhenverstellung
- ▶ Aluminiumsystemrohr mit verdeckter Elektrifizierung
- ▶ stationäre und mobile Ausführungen
- ▶ Anbau- u. Ablagebauteile möglich
- ▶ Plattenneigung 15 % (individuelle manuelle Neigung möglich)
- ▶ LED Lichtsystem
- ▶ alle RAL-Farben möglich

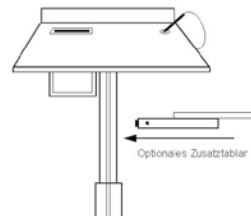
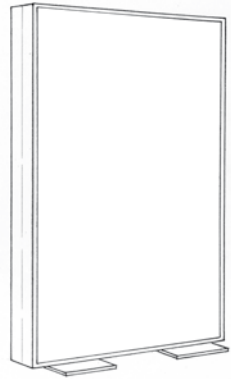
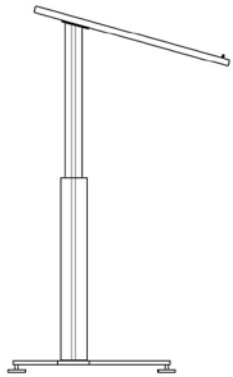

Stehpult	Aluminiumstele	Anbauteile
Stehpultsystem mit zentraler Aluminiumsäule Ø 120 u. Ø 80 mm, Funktionssäule für Anbaumodule, Designfuß in Stahl silber metallic, variabel ausbaubar im Baukastenprinzip, Arbeitsplatte mit 15° Neigung / 800(600)x500mm, H= 1185 mm/ 1008 mm	freistehende Aluminiumstele für die flexible Anwendung oder Festbeschriftung als stationärer Hinweisträger, Aluminiumrahmen 140x15 mm, Metallfußplatten 400x400 silber Format: 1000x1900x140(400) mm BxxH	Anbaumodule für STANDINGS Systempulte
<b>Art: STANDINGS-S</b> Stehpultsystem silber ohne HV	<b>Art: STANDINGS-AES</b> Fronten Alu Edelstahlfinish	<b>Art: STANDINGS-HV</b> Höhenverstellung 750-1185 mm
<b>Art: STANDINGS-SB</b> Stehpultsystem Buche ohne HV	<b>Art: STANDINGS-AMS</b> Fronten magnetisch silber	<b>Art: STANDINGS-AR30</b> Anbautisch Ø 300 mm silber
<b>Art: STANDINGS-SD</b> Stehpultsystem Holzdekor* ohne HV	<b>Art: STANDINGS-AMM</b> Fronten magnetisch u. beschreibbar weiß	<b>Art: STANDINGS-AE40</b> Anbautisch 400x400 mm silber
<b>Art: STANDINGS-RAL-D</b> Stehpultsystem nach RAL-Farbe beschichtet*	<b>Art: STANDINGS-ASE</b> Fronten weiß matt satiniert mit integrierter LED-Beleuchtung	<b>Art: STANDINGS-CC</b> Metallcontainer mit Tür / Schloss 340x340x320
	<b>Art: STANDINGS-RAL-A</b> Aluminiumstele komplett nach RAL-Farbe beschichtet*	<b>Art: STANDINGS-PC</b> PC-Rack für Mini-PC-Gehäuse





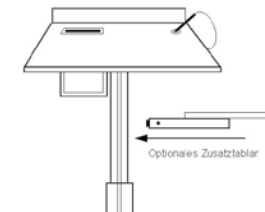
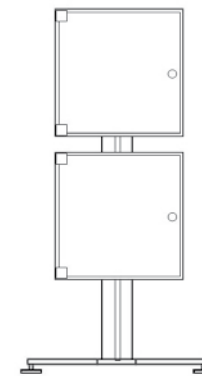
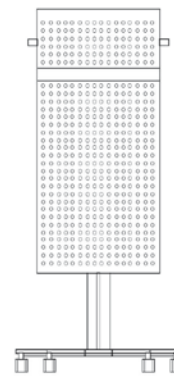

Rednerpult	Mediaracks	Anbauteile
<p>Steh- und Rednerpultsystem mit zentraler Aluminiumsäule Ø 120 u. Ø 80 mm, Funktionssäule für Anbaumodule, Designfuß in Stahl silber metallic, variabel ausbaubar im Baukastenprinzip, Ablageplatte mit 15° Neigung / 550x550 mm, H = 1185 / 1008 mm</p>	<p>Aluminiumracksystem mit modularem Aufbau, zentrale Aluminiumsäule Ø 120 mm mit integrierter Elektrifizierung, Designfuß in Stahl silber, variabel ausbaubar im Baukastenprinzip</p>	<p>Anbaumodule für STANDINGS Systempulte</p>
<p><b>Art: STANDINGS-RS</b> Steh- u. Rednerpultsystem silber, ohne HV</p>	<p><b>Art: STANDINGS-M80</b> Aluminiumbasisrack silber H = 800 mm</p>	<p><b>Art: STANDINGS-HV</b> Höhenverstellung 750-1185 mm</p>
<p><b>Art: STANDINGS-RP</b> Rednerpultsystem silber, ohne HV, Metallfrontblende gelocht</p>	<p><b>Art: STANDINGS-M120</b> Aluminiumbasisrack silber H = 1200 mm</p>	<p><b>Art: STANDINGS-AR30</b> Anbautisch Ø 300 mm silber</p>
<p><b>Art: STANDINGS-RPAS</b> Rednerpultsystem silber, ohne HV, Frontblende matt satiniert</p>	<p><b>Art: STANDINGS-MFS54</b> Fachboden 500x400 mm silber</p>	<p><b>Art: STANDINGS-AE40</b> Anbautisch 400x400 mm silber</p>
<p><b>Art: STANDINGS-RAL-RS</b> Steh- u. Rednerpultsystem nach RAL-Farbe beschichtet*</p>	<p><b>Art: STANDINGS-RAL-M</b> Aluminiumracksystem nach RAL-Farbe beschichtet*</p>	<p><b>Art: STANDINGS-CC</b> Metallcontainer mit Tür / Schloss 340x340x320</p>
		<p><b>Art: STANDINGS-PC</b> PC-Rack für Mini-PC-Gehäuse</p>
		<p><b>Art: STANDINGS-AL</b> Aluminiumblende gelocht silber 500x400</p>
		<p><b>Art: STANDINGS-R</b> Rollensatz silber Ø 60x80</p>
		<p><b>Art: STANDINGS-LED</b> Flexible LED-Spotleuchte 6W</p>



# ARTO





## Immer an der Wand entlang

Mit unseren Bilderschienen ARTO lässt sich Kunst aller Formate wirkungsvoll darstellen. Bildwände oder Bilderwände – großformatig oder klein, es gibt viele Gründe um Kunst als Gestaltungsmittel einzusetzen. Dabei ist es unseren Bilderschienen egal, ob Sie einzelne Objekte zur Repräsentation ausstellen oder sie für eine zeitlich begrenzte Vernissage nutzen wollen. Mit nahezu unsichtbaren Nylonseilen schweben die Motive vor dem Betrachter. Stabile Stahlseile können auch größere und schwerere Werke tragen. Das Aluminiumbilderschienen-system besteht aus einem Laufschienengleiter, einer Seilaufhängung und einem Bilderhaken für den vorhandenen Gemälde-rahmen.

### Material:

- ▶ Aluminium Galerieleistensystem mit Bilderhaken
- ▶ wahlweise silbert eloxiert oder weiß beschichtet
- ▶ Endlos-Reihenbauweise mit Steckverbinder
- ▶ individuelle Längenmaße möglich
- ▶ transparente Nylonseile für leichte Objekte
- ▶ Stahlseile für schwerere Objekte
- ▶ Wandclipse für verdeckte Wandmontage

Bilderschiene	Aufhängung	Zubehör
Aluminiumbilderschiene 11x21 mm für Wandmontage, durch ein Clipssystem kann die Schiene an verschiedenen Untergründen montiert werden, beliebige Längen durch Profilver- binder möglich	<b>Art: ARTO-LG</b> Hakengleiter für Schiene silber / 2 Stück	<b>Art: ARTO-V</b> Längsverbinder für Schiene
<b>Art: ARTO-02S</b> silber / L=2000 mm	<b>Art: ARTO-WG</b> Hakengleiter für Schiene weiß / 2 Stück	<b>Art: ARTO-ES</b> Endstück für Schiene / silber
<b>Art: ARTO-02W</b> weiß / L=2000 mm	<b>Art: ARTO-SK</b> Stahlseile L= 1500 mm / 2 Stück	<b>Art: ARTO-EW</b> Endstück für Schiene / weiß
<b>Art: ARTO-02S-Z</b> silber / L=100 mm - 2000 mm FIXMASS nach Kundenangabe	<b>Art: ARTO-PK</b> Perlonseile L=1500 mm / 2 Stück	<b>Art: ARTO-CC</b> Befestigungs-Clips / 10 Stück
<b>Art: ARTO-02W-Z</b> weiß / L=100 mm - 2000 mm FIXMASS nach Kundenangabe	<b>Art: ARTO-BH</b> Minibilderhaken / 2 Stück mit Höhenjustierung f. Rahmen	





# OPLA

## Ordnung im Raum

Der Erste Eindruck zählt – neben einem einladenden Foyer sind unsere Garderoben sicherlich ästhetisch und praktisch zugleich. Die stummen Helfer der Serie OPLA räumen im Handumdrehen Flur und Büro auf. Selbstbewusst möchten sie nicht in der Ecke stehen, sondern den Raum mit gutem Design erfreuen. Je nach Ausführung sind sie ein- oder mehrseitig belastbar und bieten viel Platz für Jacke & Co. Mit Anbauteilen wie den Glasablagen für Hut und Koffer oder Schirmhaltern werden diese Garderoben schnell zu Multitalenten. Den passenden Bügel bestellen Sie am besten gleich dazu.

### Material:

- ▶ Aluminiumkonstruktion mit Rahmenprofil Ø 40 u. 45 mm silber eloxiert
- ▶ Stand-, Wand-, und Reihengarderoben
- ▶ schwere Ausführung in Aluminium und Stahl
- ▶ individuelle Größenmaße möglich
- ▶ stationäre und mobile Ausführungen
- ▶ Brandschutzausführungen
- ▶ Metallbodenplatten farbbeschichtet
- ▶ alle RAL-Farben möglich









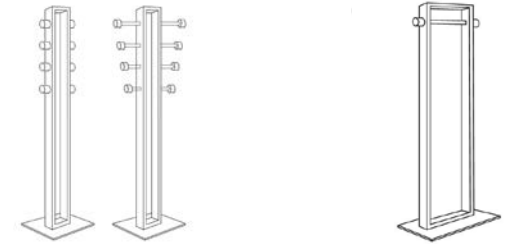

<b>Standgarderobe 8 Haken</b> Aluminiumgarderobe mit Designrahmen 80x25 mm silber eloxiert, Haken in Voll- aluminium eloxiert, Metallbodenplatte Stahl 10 mm in RAL 7024 (Graphitgrau), vormontierte Ausführung H = 1760x250 / 350x350 <b>Art: OPLA-S8</b> Standgarderobe silber	<b>Standgarderobe 2 Haken / Bügelstange</b> Aluminiumgarderobe mit Designrahmen 80x25 mm silber eloxiert, 2 Haken in Vollaluminium eloxiert mit Bügelstange, Metallbodenplatte Stahl 10 mm in RAL 7024 (Graphitgrau), vormontierte Ausführung H = 1760x340 / 400x400 <b>Art: OPLA-S2</b> Standgarderobe silber
<b>Art: OPLA-S8-W</b> Standgarderobe weiß	<b>Art: OPLA-S2-W</b> Standgarderobe weiß
<b>Art: OPLA-STB8</b> Standgarderobe silber breiter Hakenabstand	
<b>Art: OPLA-STB8-W</b> Standgarderobe weiß breiter Hakenabstand	



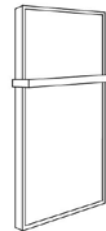
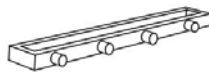
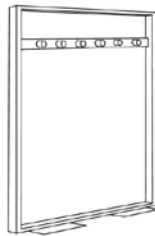
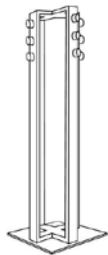

Standgarderobe 12 Haken	Reihengarderobe	Wandgarderobe	Spiegel / Garderobenknöpfe
Aluminiumgarderobe mit Designrahmen 80x25 mm silber eloxiert, Haken in Vollaluminium eloxiert, Metallbodenplatte Stahl 10 mm in RAL 7024 (Graphitgrau), vormontierte Ausführung H = 1760x350 / 400x400	Aluminiumgarderobe mit Designrahmen 80x25 mm silber eloxiert, 9 oder 18 Haken in Vollaluminium eloxiert Edelstahlschrauben, 2x Metallbodenplatte Stahl 10 mm in RAL 7024 (Graphitgrau), vormontierte Ausführung H = 1760x1750 / 400x400	Aluminiumgarderobe mit Designrahmen 80x25 mm silber eloxiert, 4, 6 oder 8 Haken in Vollaluminium eloxiert Edelstahlschrauben, verdeckte Wandbefestigung, vormontierte Ausführung HxT=80 x 100	Aluminium-Designrahmen 80x25 und 46x15 mm silber eloxiert, Wandspiegel strukturiert in 9 Segmente, Spiegelgarderobe mit 5 verdeckten Garderobenhaken Ø 30x36, verdeckte Wandbefestigung, vormontierte Ausführung
<b>Art: OPLA-S12</b> Standgarderobe silber	<b>Art: OPLA-R9</b> Reihengarderobe silber 9 Haken / einseitig	<b>Art: OPLA-W4</b> Wandgarderobe silber 4 Haken / L=1200 mm	<b>Art: OPLA-WALL</b> Spiegel-Wandgarderobe silber 5 Haken / 1100 x 1600 mm
<b>Art: OPLA-S12-W</b> Standgarderobe weiß	<b>Art: OPLA-R18</b> Reihengarderobe silber 18 Haken / beidseitig	<b>Art: OPLA-W6</b> Wandgarderobe silber 6 Haken / L=1500 mm	<b>Art: OPLA-TRIXX</b> Wandspiegel silber 1500 x 1500 mm
	<b>Art: OPLA-R9-W</b> Reihengarderobe weiß 9 Haken / einseitig	<b>Art: OPLA-W8</b> Wandgarderobe silber 8 Haken / L=1750 mm	<b>Art: OPLA-K</b> Garderobenknopf silber mit Rosette f. Wandmontage
	<b>Art: OPLA-R18-W</b> Reihengarderobe weiß 18 Haken / beidseitig	<b>Art: OPLA-W4-W</b> Wandgarderobe weiß 4 Haken / L=1200 mm	<b>Art: OPLA-WALL-W</b> Spiegel-Wandgarderobe weiß 5 Haken / 1100 x 1600 mm
	<b>Art: OPLA-SW</b> Schirmwanne Metall / silber	<b>Art: OPLA-W6-W</b> Wandgarderobe weiß 6 Haken / L=1500 mm	<b>Art: OPLA-TRIXX-W</b> Wandspiegel weiß 1500 x 1500 mm
	<b>Art: OPLA-SW-W</b> Schirmwanne Metall / weiß	<b>Art: OPLA-W8-W</b> Wandgarderobe weiß 8 Haken / L=1750 mm	<b>Art: OPLA-K-W</b> Garderobenknopf weiß mit Rosette f. Wandmontage



# TIBAR



## **Material TIBAR-Wandgarderobe**

- ▶ Aluminium T-Profil 180x40 mm silber eloxiert
- ▶ Aluminiumstäbe 16 mm silber eloxiert
- ▶ Brandschutzausführungen

## **Material TIBAR-Standgarderobe**

- ▶ Aluminium-Kreuzträgerprofil 60x60 mm silber eloxiert
- ▶ Stahlhakenträger farbbeschichtet
- ▶ Metallbodenplatte farbbeschichtet
- ▶ Brandschutzausführungen
- ▶ alle RAL-Farben möglich

## Licht und Schatten

Diese Wand- und Standgarderoben räumen auf und schaffen Ordnung. TIBAR ist dabei mehr Kunstobjekt als nur simpler Kleiderhaken – das horizontale Aluminium T-Profil mit vertikalen Stäben ist Funktion und Design zugleich. Die reduzierte minimalistische Formensprache verzichtet dabei auf jeglichen Schnickschnack. Auch als Standgarderobe ist sie nicht nur zeitlos modern, sondern folgt einer klaren architektonischen Linie. Ein Aluminiumkreuzprofil trägt die farblich abgesetzten Stahlhaken und die massive Metallbodenplatte. Sichtbare Metallbeschläge am Hakenkranz zeigen die Verbindung der Konstruktion.

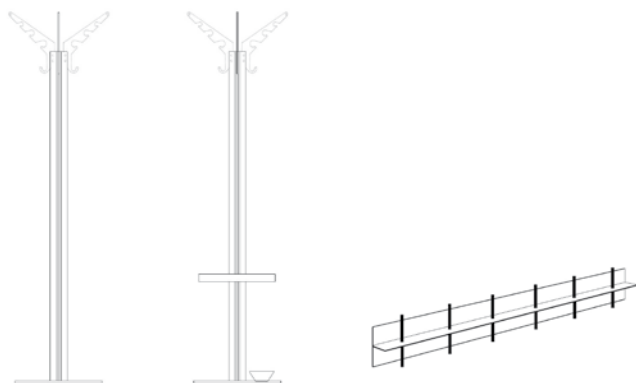

Standgarderobe	Wandgarderobe
Aluminiumgarderobe mit Kreuzprofilsäule 60x60 mm silber eloxiert, Stahlhaken L=240 mm mit 4-fach Nutzen RAL 9023, Edelstahlverbindungen, Metallbodenplatte Stahl Ø 350x8 mm in RAL 9023 (Perldunkelgrau), vormontierte Ausführung, H = 1850x Ø 350	Aluminiumgarderobe mit Basis aus T-Profilrahmen 120x40 mm silber eloxiert, Kleiderhaken in Alurundstab Ø 16 mm silber eloxiert Edelstahlverbindungen, Wandabstandshalter, vormontierte Ausführung, HxT =12x40
<b>Art: TIBAR-STAND</b> Standgarderobe silber	<b>Art: TIBAR-W5</b> Wandgarderobe silber 5 Haken / L=1200 mm
<b>Art: TIBAR-SH</b> Schirmhalter f. Standgarderobe	<b>Art: TIBAR-W7</b> Wandgarderobe silber 7 Haken / L=1400 mm
	<b>Art: TIBAR-W11</b> Wandgarderobe silber 11 Haken / L=1800 mm





# ACTO

## Kleiderperspektiven

Unsere Garderoben leisten ihre Arbeit ohne zu murren. Ein Butler in Aluminium – praktisch, hilfsbereit und schier unverwundlich. Die Wahl des Materials verspricht Wertbeständigkeit. Funktion und Form gehen hier eine der schönsten Verbindungen ein. Eloxiertes Aluminium, Kleiderhaken und Knöpfe aus Vollaluminium und unsichtbare Verbindungen der Rahmen zeugen von einer hochwertigen Handwerksarbeit. Schwere massive Metallbodenplatten sind ein standfestes Argument und trotzen selbst den schlimmsten “Stürmen” im Office. Der ACTO Wandspiegel ist dazu noch Kunst im Raum, seine Qualitäten als Garderobe versteckt er geschickt im horizontalen Rahmenprofil.

### Material:

- ▶ Aluminiumkonstruktion mit Rahmenprofil 80x25 mm silber eloxiert
- ▶ Stand-, Wand-, und Reihengarderoben
- ▶ Schwere Ausführung in Aluminium und Stahl
- ▶ individuelle Größenmaße möglich
- ▶ Brandschutzausführungen
- ▶ Metallbodenplatten farbbeschichtet
- ▶ alle RAL-Farben möglich





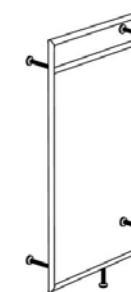

Standgarderobe	Designgarderobe -wandstehend-
<p>Aluminiumgarderobe mit Rundprofil Ø 45 mm silber eloxiert, Hakenkrone in Vollaluminium eloxiert, 8 Garderobenträger, Edelstahlverbindungen, Metallbodenplatte Stahl Ø 350x8 mm in RAL 9006 silber, vormontierte Ausführung H = 1700, Ø 350</p>	<p>Wandgarderobe in Aluminiumstruktur, Rahmenprofil Ø 40 u. 16 mm silber eloxiert, formschöne Gehrungsverbindung, Wandabstand T=220mm, Kleiderstange für Bügel, Metallverbindungen, vormontierte Ausführung, Format: 1047x1950x260 (BxHxT)</p>
<p><b>Art: ACTO-DIX</b> Standgarderobe silber</p>	<p><b>Art: ACTO-S</b> Wandgarderobe silber</p>
<p><b>Art: ACTO-DIXSH</b> Schirmhalter mit Tropfschale</p>	<p><b>Art: ACTO-GS</b> Glasablageboden satiniert Format: 964x320x8 mm</p>
	<p><b>Art: ACTO-B</b> Garderobenbügel schwarz</p>



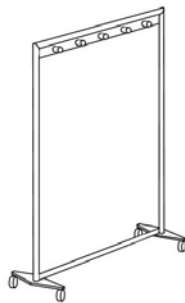
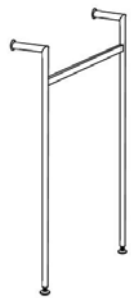
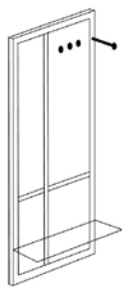

Designgarderobe -wandhängend-	Wandreihengarderobe -wandstehend-	Reihengarderobe
Wandgarderobe mit Aluminiumrahmen 70x16 u. 25x16 mm silber eloxiert, formschöne Gehrungsverbindung, Wandabstand T= 50mm , 4 Kleiderhaken u. Kleiderstange für Bügel, Glasablageboden satiniert, Füllungen verspiegeltes und satiniertes Glas, vormontierte Ausführung Format: 725x1850x66 (230) (BxHxT)	Wandgarderobe in Aluminiumstruktur, Rahmenprofil Ø 40 u. 16 mm silber eloxiert, formschöne Gehrungsverbindung, Wandabstand T=220mm , Kleiderstange für Bügel, Metallverbindungen, vormontierte Ausführung, Format: H= 1850 / T=260 mm	Reihengarderobe in Aluminiumstruktur, Rahmenprofil Ø 40 u. 16 mm silber eloxiert, formschöne Gehrungsverbindung, Aluminium- hakenkronen mit 16 Dreifachhaken silber metallic, feststehend oder mobile vormontierte Ausführung Format: 1660x1680x450 (BxHxT)
<b>Art: ACTO-BOLITA</b> Wandgarderobe silber	<b>Art: ACTO-WG</b> Wandgarderobe silber Grundmodul B= 1047 mm	<b>Art: ACTO-RS16</b> Reihengarderobe silber Feststehende Ausführung
<b>Art: ACTO-B</b> Garderobenbügel schwarz	<b>Art: ACTO-WA</b> Wandanbaugarderobe silber Anbaumodul B= 1007 mm	<b>Art: ACTO-RM16</b> Reihengarderobe silber mobile Ausführung auf Rollen
	<b>Art: ACTO-GS</b> Glasablageboden satiniert Format: 964x320x8 mm	<b>Art: ACTO-SH</b> Schirmhalter mit Tropfschale
	<b>Art: ACTO-B</b> Garderobenbügel schwarz	





# MAGAZIN

## Wissen ist Macht

Sie haben etwas mitzuteilen? Ihr Unternehmen will vorgestellt werden, Geschäftsberichte und Broschüren werden ausgelegt. MAGAZIN hilft überall dort, wo es darauf ankommt das gedruckte Wort zur Sprache kommen zu lassen. Das klare architektonische und technische Design verbunden mit bester Qualität überzeugt. Ihre Magazine stehen hier immer in der 1. Reihe. MAGAZIN bietet darüber hinaus noch die Möglichkeit, wechselnde Mitteilungen über metallische Magnetwände zu kommunizieren. Für noch mehr Stauraum gibt es ein abschließbares Schrankmodul. Eine moderne Interpretation der klassischen Litfaßsäule bietet MAGAZIN\_Q4. Es stehen Ihnen 4 magnetische Wandflächen für Ihre Mitteilungen zur Verfügung. Der dreh- und fahrbare Sockel bietet maximale Mobilität.

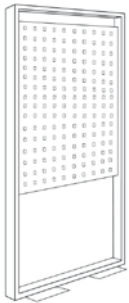

Informationswand	Informationssäule	Lichtstele
freistehendes Aluminiumwandmodul mit Rahmenprofil 80x25 mm silber eloxiert, beidseitige Stahlblech-Magnetwand silber metallic gelocht, 2x Metallbodenplatte Stahl silber metallic 400x400x8 mm, vormontierte Ausführung, Format: 1160x1900x400	freistehende Aluminiumsäule mit 4-seitigen Magnetflächen in silber metallic, Designrahmenprofil 25x25 mm silber eloxiert mit Druckgussecken, dreh- u. fahrbare Sockelplatte Ø 650 mm, vormontierte Ausführung Format: 450x1950x450	freistehende Aluminiumstele als beleuchtetes Licht- u. Hinweisobjekt, integrierte LED-Licht mit 60 Watt und 7200lm / 324 LED's / 5000 Kelvin, Aluminiumrahmen 140x15 mm silber eloxiert, Metallbodenplatte Stahl silber metallic 400x400x8 mm, vormontierte Ausführung
<b>Art: MAGAZIN-LIVE</b> Informationswand	<b>Art: MAGAZIN-MAGFO</b> Informationssäule	<b>Art: MAGAZIN-LIGHT-B</b> Lichtstele blau beleuchtet Format: 1100x1900x140(400)
<b>Art: MAGAZIN-LIVE 4A4</b> Informationswand + Board 4x A4		<b>Art: MAGAZIN-LIGHT-W</b> Lichtstele weiß beleuchtet Format: 1100x1900x140(400)







### Material:

- ▶ Aluminiumrahmenprofil 80x25, 36x24, 25x25 mm silber eloxiert
- ▶ Standmagazinständer und freistehende Magnetwände
- ▶ Schwere Ausführung in Aluminium und Stahl
- ▶ Prospektschalen in Acrylglas
- ▶ individuelle Größenmaße möglich
- ▶ stationäre und mobile Ausführungen
- ▶ Metallbodenplatten farbbeschichtet
- ▶ alle RAL-Farben möglich

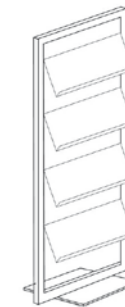

#### Prospektständer mit Designrahmen

Aluminium-Prospektständer mit Rahmenprofil 80x25 mm silber eloxiert, vertikales Funktionsprofil für stufenlos verstellbare Prospekt-Böden, Ablageböden in Acrylglas, Metallbodenplatte Stahl silber metallic 350x350x8 mm, vormontierte Ausführung

#### Art: MAGAZIN-META6

Prospektständer 6x A4 silber, Format: 540x1400x350

#### Art: MAGAZIN-META8

Prospektständer 8x A4 silber, Format: 540x1600x350

#### Art: MAGAZIN-META12

Prospektständer 12x A4 silber, Format: 725x1400x350

#### Art: MAGAZIN-META16

Prospektständer 16x A4 silber, Format: 950x1600x350

#### Art: MAGAZIN-META20

Prospektständer 20x A4 silber, Format: 950x1800x350

#### Art: MAGAZIN-META-C1

Staufachschrank Dekor silber, Format: 880x380x340

#### Art: MAGAZIN-META-KL

Hinweisblende Information\*





## Nachrichten und anderes..

Nachrichten, Messages, Informationen und Aktuelles ist die Kompetenz unserer XELLO Produktlinie. Die formschönen Aluminiumstrukturen präsentieren das geschriebene Wort in zeitlos modernem Rahmen. Ihre Magazine stehen hier immer in der 1. Reihe. Ob Stand- oder Wandpräsentation, ein- oder beidseitig hängt ganz alleine von Ihren Wünschen ab. XELLO überzeugt mit wahrer Größe – bis zu 32 DIN A4 Ablagen bietet ein XL-Ständer dieser Serie.





## Material:

- ▶ Aluminiumrahmenprofil 25x25 u. 46x15 mm silber eloxiert
- ▶ Informationssäule mit Magnetwand
- ▶ filigrane Ausführung in Aluminium und Stahl
- ▶ individuelle Größenmaße möglich
- ▶ mobile Ausführung
- ▶ alle RAL-Farben möglich

Varianten:

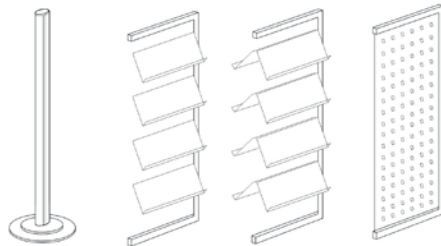
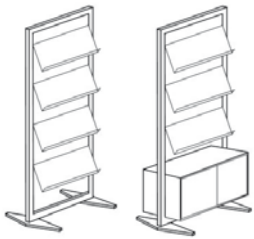
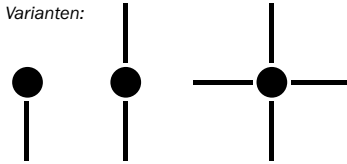

Prospektständer BASIC	Informationssystem
Aluminium-Prospektständer mit Rahmenprofil 36x24 mm silber eloxiert, vertikales Funktionsprofil für stufenlos verstellbare Prospekt-Böden, Ablageböden in Acrylglas, stationäre und mobile Fußausleger 450 mm, vormontierte Ausführung	Modulares Informationssystem mit Aluminiumbasissäule Ø 80 mm silber eloxiert, Anbaurahmen 46x15 mm mit Prospektablagen oder Magnetflächen, 4-achsiger Ausbau möglich, Metallbodenplatte Stahl, 8 mm silber metallic, vormontierte Ausführung
<b>Art: MAGAZIN-BASIC8</b> Prospektständer 8x A4 silber Format: 545x1800x350	<b>Art: MAGAZIN-MAG1217</b> Basissäule mit Bodenplatte H = 1800, Ø 80 (350)
<b>Art: MAGAZIN-BASIC12</b> Prospektständer 12x A4 silber Format: 725x1800x350	<b>Art: MAGAZIN-MAG8</b> Prospektanbaurahmen 8x A4 Format: 520x1800 (BxH)
<b>Art: MAGAZIN-BASIC16</b> Prospektständer 16x A4 silber Format: 955x1800x350	<b>Art: MAGAZIN-MAG12</b> Prospektanbaurahmen 12x A4 Format: 700x1800 (BxH)
<b>Art: MAGAZIN-BASIC20</b> Prospektständer 20x A4 silber Format: 955x1800x350	<b>Art: MAGAZIN-MAG16</b> Prospektanbaurahmen 16x A4 Format: 930x1800 (BxH)
<b>Art: MAGAZIN-BASIC-C1</b> Staufachschränk Dekor silber Format: 880x380x340	<b>Art: MAGAZIN-MAG52M</b> Magnetanbaurahmen gelocht Format: 520x1800 (BxH)
<b>Art: MAGAZIN-BASIC-KL</b> Hinweisblende Information*	<b>Art: MAGAZIN-MAG-KL</b> Hinweisblende Information*
<b>Art: MAGAZIN-BASIC-R</b> Mehrpreis Rollensatz	





## Material XELLO

- ▶ Aluminiumrahmenprofil 36x24 und 46x15 mm silber eloxiert
- ▶ Stand- u. Wandpräsentier, Magnetwände
- ▶ filigrane Ausführung in Aluminium und Stahl
- ▶ Prospektschalen in Acrylglas
- ▶ individuelle Größenmaße möglich
- ▶ stationäre und mobile Ausführungen
- ▶ Metallbodenplatten und Fußgestelle farbbeschichtet
- ▶ alle RAL-Farben möglich



Prospektständer beidseitig mit Rundfuß

Großer Aluminium Prospektständer mit Standsäule Ø 120 mm silber eloxiert, beidseitiger Prospektträgerahmen 46x15 mm eloxiert, Ablageböden in Acrylglas, Stufenteller-Rundfuß Ø 400 mm silber, vormontierte Ausführung

**Art: XELLO-BIG16**

Prospektständer 16x A4  
Format: 1160x1700x400

**Art: XELLO-BIG24**

Prospektständer 24x A4  
Format: 1520x1700x400

**Art: XELLO-BIG32**

Prospektständer 32x A4  
Format: 1980x1700x400

**Art: XELLO-BIG-KL**

Hinweisblende Information\*

# XELLO

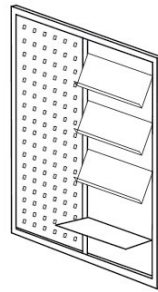

Prospektständer mit Strukturfuß	Wandprospekthalter	Wandprospekthänger mit Magnettafel
Aluminium-Prospektständer mit Stand säule Ø 120 mm silber eloxiert, Prospekt-trägerahmen 46x15 mm eloxiert, Ablage-böden in Acrylglas, Metallstrukturfuß mit 4 Armen und Aluminiumfußgleiter silber, vormontierte Ausführung	Aluminium-Wandprospekthalter mit Rahmenprofil 36x24 mm silber eloxiert, formschöne Gehrungskonstruktion, verdeckte Wandbeschläge, Ablageböden in Acrylglas, Aluminium-Hinweisträger „aktuell“, vormontierte Ausführung	Aluminium-Wandprospekthalter mit halbseitiger Magnettafel, Rahmenprofil 36x24 mm silber eloxiert, verdeckte Wandbeschläge, Ablageböden in Acryl-glas, Aluminium-Hinweisträger „aktuell“, vormontierte Ausführung
<b>Art: XELLO-E8</b> Prospektständer 8x A4 / 1-seitig Format: 810x1700x400	<b>Art: XELLO-W3</b> Wandprospekthalter 3x A4 Format: 295x1200x24	<b>Art: XELLO-MEA</b> Magnetprospekttafel 6x A4 Format: 1200x1200x24
<b>Art: XELLO-E12</b> Prospektständer 12x A4 / 1-seitig Format: 990x1700x400	<b>Art: XELLO-W6</b> Wandprospekthalter 6x A4 Format: 515x1200x24	
<b>Art: XELLO-B16</b> Prospektständer 16x A4 / 2-seitig Format: 810x1700x400	<b>Art: XELLO-W12</b> Wandprospekthalter 12x A4 Format: 955x1200x24	
<b>Art: XELLO-B24</b> Prospektständer 24x A4 / 2-seitig Format: 990x1700x400		
<b>Art: XELLO-INFO</b> Hinweisausleger Information* Format: 220x1300x22		





# ARCO

## Material ARCO:

- ▶ Aluminiumprofilträger 155x150 mm silber eloxiert
- ▶ optional RAL-farbbeschichtet
- ▶ entspiegelte Kunstglasabdeckung
- ▶ intelligentes Verschlusssystem
- ▶ Kontaktmontageplatte für verdeckte Befestigung

## Material MOR:

- ▶ Metallstruktur in Stahlblech silber metallic
- ▶ Optional RAL-farbbeschichtet
- ▶ Reihenbauweise mit vertikaler Steckverbindung
- ▶ verdeckte Wandmontage

## Weg und Ziel

Das ARCO Orientierungssystem führt Ihre Besucher schnell und zielführend an den richtigen Ort. Ein schlanker, auf das Minimum reduzierter Aluminiumträger, zeigt wie man wen oder was findet. Der Austausch der Informationen gelingt im handumdrehen und ist doch gegen einen ungewünschten Zugriff gesichert. Die Kunstglasschutzscheibe ist für jeden Blickwinkel entspiegelt.

Für wirklich große Magazine und Zeitschriften haben wir gleich noch das richtige repräsentative Format. MOR ist eine Metallstruktur die sich in vertikaler Bauform beliebig erweitern lässt. Durch ein Auslegeformat von 450 x 442 mm ist selbst für Tageszeitungen genug Platz. Die verdeckte Wandmontage zeigt MOR im besten Licht.



Orientierungsschild ARCO	Magazinausleger MOR
Aluminiumschilderträger mit 2 seitlich gerundeten Designkanten, Aluminium silber eloxiert, Kunstglasabdeckung mit entspiegelter Oberfläche, schneller Text-wechsel möglich, Kontaktmontageplatte für verdeckte Wandmontage Format: 155 x 150 mm	Wandprospekt- u. Magazinausleger aus gekantetem Stahlblech als Metallstruktur, modularer Aufbau für einen beliebigen vertikalen Reihenanbau, einzelne Metallablagen lassen sich untereinander verbinden, Metall silber-metallic, Format: 450 x 442 x 90 mm
<b>Art: ARCO-G</b> Alu silber / GERADE	<b>Art: MOR-1</b> 450x442 / 1x Ablage
<b>Art: ARCO-R</b> Alu silber / GEBOGEN	<b>Art: MOR-2</b> 450x884 / 2x Ablage
<b>Art: ARCO-O</b> Alu silber / GERADE Hinweisschild 600x600 mm	<b>Art: MOR-3</b> 450x1326 / 3x Ablage
	<b>Art: MOR-4</b> 450x1770 / 4x Ablage

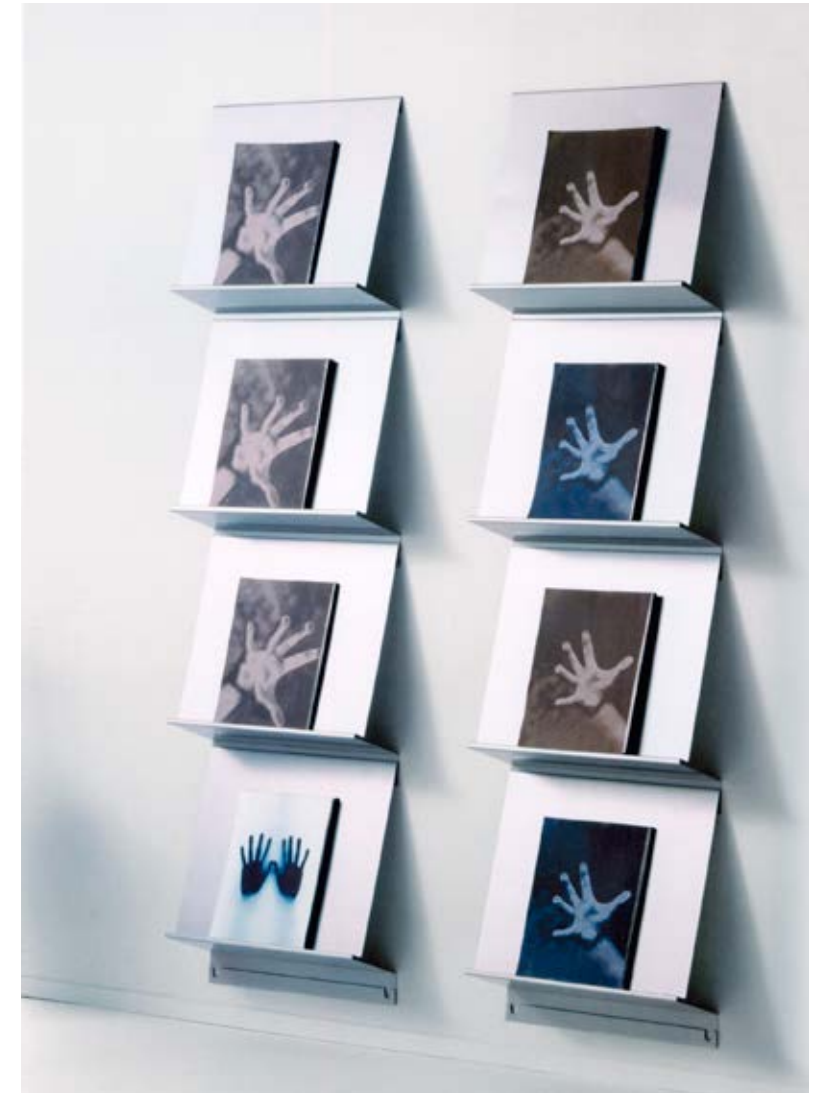

## CORST Farbauswahl Varianten

- ▶ Rahmen in Serie silber eloxiert, optional RAL-Farbe
- ▶ 9 Varianten in Serie, individuelle Modelle optional
- ▶ Brandschutzversion B1 optional möglich



AS - Alu silber / Dekor silber



AE - Alu silber / Edelstahlfinish



CHG - Chrom / Glas schwarz



AA1 - Alu silber / Anthrazit sat.



AA2 - Alu silber / Frostglas sat.



AA3 - Alu silber / Weiß sat.



WW - Alu weiß / Dekor weiß



CHH - Chrom / Chrom



AD - Alu silber / Holzdekor

## CORST Designdekor

- ▶ Sonderdekore auf Anfrage



E12 Swiss-Chalet

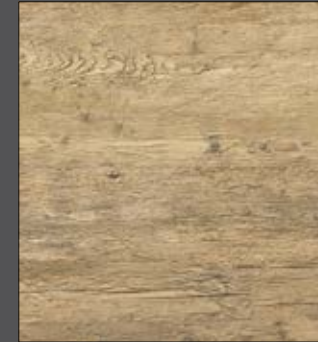

E16 Farmhouse

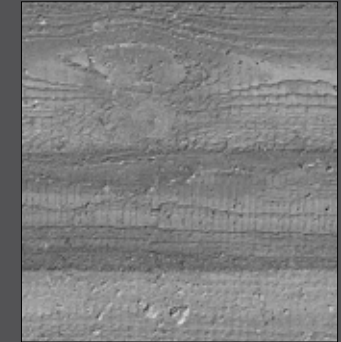

E14 Beton-Holz



E60 Altholz-Nordsee



E30 Altholz-Grau



E12 Zement-Mosaik



E22 Concrete-Beton

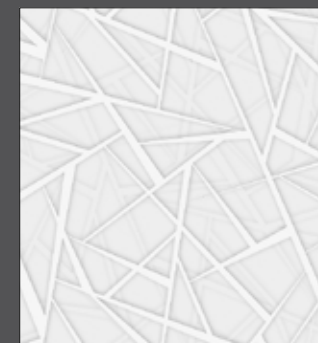

E85 Splitter-Weiss

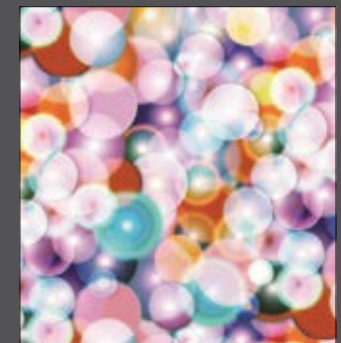

E23 Bright-Bubbles



# DESIGN

die Architektur der Dinge



## Funktionswände mit Klettvelour

Unsere Stellwände und Raumteiler mit Klettvelour sind nicht nur schick sondern unterstützen die Verbesserung der Raumakustik. Der Klettvelourstoff ist ein sehr flauschiges und farbintensives Material. Das Produkt ist darüber hinaus als schwer entflammbar zertifiziert und erfüllt somit die Anforderungen an die Baustoffklasse B1.

Je nach Ausführung verfügen die Stellwände über einen Kern aus einer leichten und gleichzeitig hochstabilen Wabenplatte. Der Klettvelour eignet sich ideal als Pinnboard mit Push-Pinns und für Kletthaftmaterial. Durch die Materialstärke von ca. 6 mm und einer speziellen Velourstruktur verbessern die Wandflächen die Raumakustik erheblich. Neben den abgebildeten Standardfarbtönen verfügt unsere Farbpalette über 30 verschiedene Sonderfarben.



# colours + designs

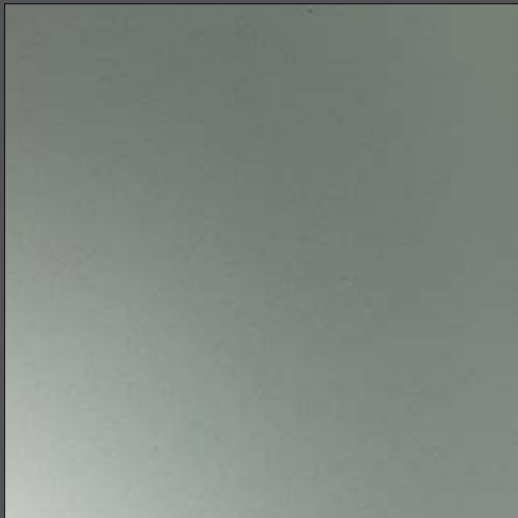

silber (Standard)

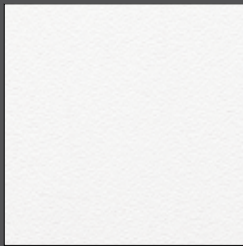

Weiß (Standard)

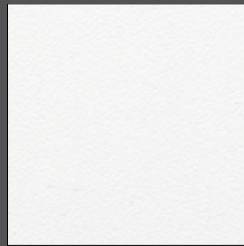

Kunstglas satiniert weiß-matt



Edelstahl geschliffen



Lichtgrau



Kunstglas satiniert anthrazit

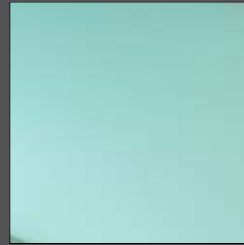

Kunstglas satiniert frostglas



Anthrazit

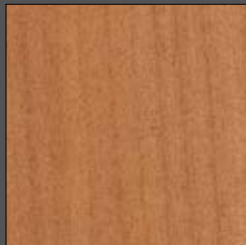

Toscana Kirschbaum



Französischer Nußbaum

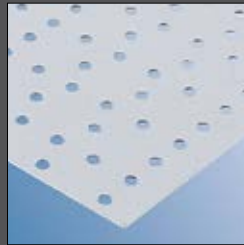

Stahlblech gelocht Ø 5mm

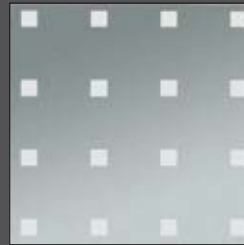

Metall silber gelocht Quadrat 10x10



Kanadischer Ahorn

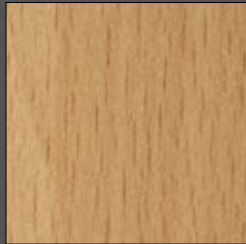

Buche

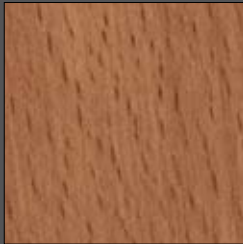

Bavaria Buche

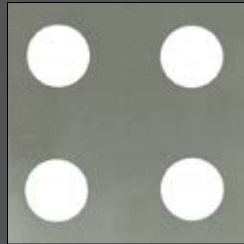

Alu silber rund gelocht Ø 50mm

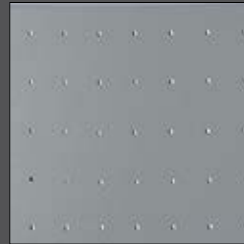

Dekor silber gelocht Ø 5mm

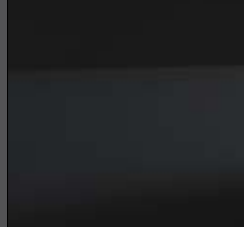

schwarzglas glänzend



MDF Dekor silber metallic

## Holz Dekore

Kunststoffbeschichtete Dekorplatten im Sicht-Bodenbereich oder bei Unterbauten und Korpusverblendungen können in einem der abgebildeten Holz Dekore geliefert werden. Auf Anfrage auch als Holzfurniere lieferbar.

Weiß und silber ist Standard – alle anderen Dekore mit 18% Aufpreis. Metalloberflächen müssen gesondert kalkuliert werden. Fragen Sie uns!

## Aluminium Farben

silber eloxiert ist Standard. Wahlweise stehen für ausgewählte Produkte die Sonderoberflächen CHROM und EDELSTAHLFINISH zur Verfügung. Diese sind mit einem Mehrpreis verbunden.

## RAL Farben

Viele RAL-Farben stehen zur farblichen Gestaltung der Aluminiumteile zur Auswahl. Bitte fragen Sie Ihre Wunschfarbe an.

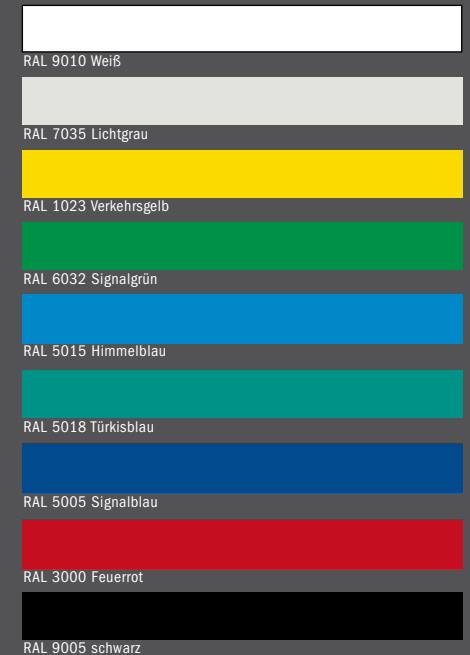



## 3D Akustikstoff

- Schwer entflammbar DIN EN 13501-1B-s1,d0
- Stoffgewicht 350g/m<sup>2</sup>
- Material 100% Trevira CS
- Pyramidenstoffstruktur 5x5mm

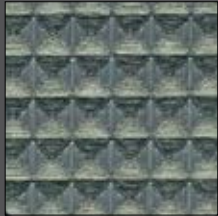

AK3D-311

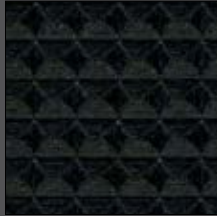

AK3D-339

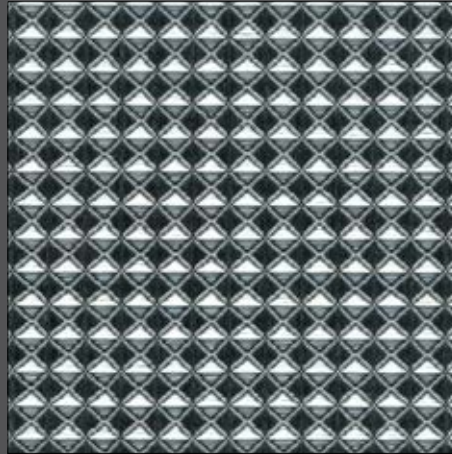

AK3D-347



AK3D-303



AK3D-945



AK3D-589



AK3D-333



AK3D-466



AK3D-235



AK3D-162



AK3D-523



AK3D-739



AK3D-733

## TX Akustikstoff

- Schwer entflammbar DIN EN 13501-1B-s1,d0
- Stoffgewicht 270/m<sup>2</sup>
- Material 100% Polyester
- Schallabsorberklasse A - DIN EN ISO 354



AKTX-309



AKTX-541



AKTX-331



AKTX-440

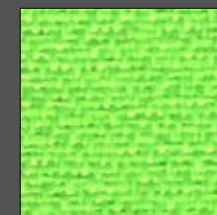

AKTX-642

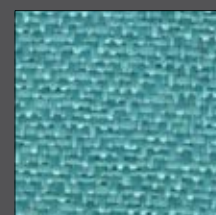

AKTX-628



AKTX-638

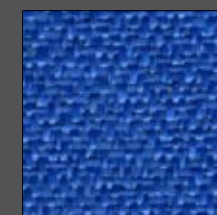

AKTX-162



AKTX-329

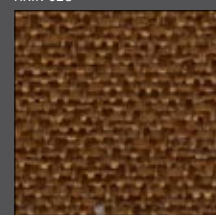

AKTX-545

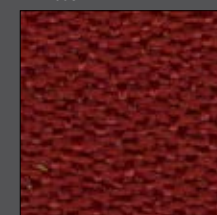

AKTX-547

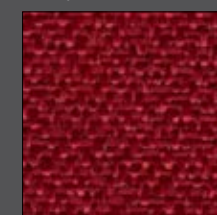

AKTX-466

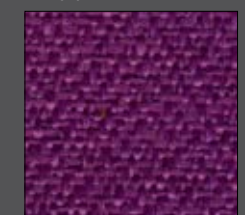

AKTX-235



AKTX-311

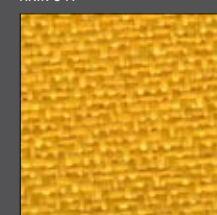

AKTX-731

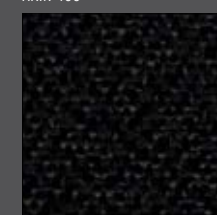

AKTX-347



## CONTACT

### *Hinweise*

- *Gegebenenfalls auftretende geringe Farbtonabweichungen sind drucktechnisch bedingt*
- *Alle Abmessungen sind Circa Maße. Alle Maßangaben, wenn nicht anders angegeben in mm, BxHxT*
- *Alle technischen Angaben zu den Programmen basieren auf dem Zeitraum vor dem Druck. Konstruktionsänderungen sowie Änderungen der Farb- und Dekorpalette vorbehalten*
- *Alle Artikel werden ohne die gegebenenfalls abgebildeten Dekorationen und ohne Zusatzausstattungen geliefert*
- *Zum Teil von uns genannte und verwendete Produktbezeichnungen sind geschützte Markennamen der jeweiligen Hersteller*
- *Alle gezeigten Produkte und Designs unterliegen Schutzrechten der einzelnen Hersteller nach dem Urheber-, Geschmacksmuster- bzw. Patentrecht*
- *Änderungen und Irrtümer vorbehalten*
- *Alle Rechte vorbehalten. Nachdrucke (auch auszugsweise) nicht gestattet*

Concept + Design: **formmonopol**

Publisher: BST Systeme GmbH & Co. KG

Am Riedborn 16, 61250 Usingen

Alle gezeigten Produkte sind nur über den Fachhandel zu beziehen.

Photography: Senfft Studios

Autor: C. Wieland

© 2017 BST Systeme GmbH & Co. KG

*All rights reserved. No part of this publication may be reproduced or transmitted in any form or by any means electronical or mechanical, including photocopy, without permission of the publisher.*